

AUSGABE 2026

FREIRAUM

DAS DIANA MAGAZIN FÜR BÄDER, LIFESTYLE UND DESIGN

50

JAHRE
DIANA

Ein Grund zum Feiern.

www.diana-bad.de

DIANA
MEIN BAD



ES IST
ZEIT FÜR
VERÄNDERUNG

FREIRAUM Badmagazin: VIELFALT, DIE UNS JUNG HÄLT

Es gibt nicht viele Marken, denen es gelingt, einen so runden Geburtstag zu feiern wie wir in diesem Jahr mit DIANA: 50 Jahre sind eine beachtliche Langstrecke, die uns mit Dankbarkeit erfüllt. So eine Distanz schafft man nur, wenn einen etwas trägt. Zum Beispiel der Mut, mit Innovationen voran zu gehen. Oder das Vertrauen, das der Marke ihr Gesicht gibt. Oder das Prinzip Vielfalt, das dafür sorgt, dass DIANA immer alles aus einer Hand und damit immer wie aus einem Guss liefert.

Vor allem aber sind es die Menschen, die eine Traditionsmarke zu dem machen, was sie ist. Bei DIANA liegt gerade darin die besondere Stärke. Denn unter ihrem Dach finden sich viele Fachhändler:innen und noch mehr Fachhandwerker:innen zusammen, um für Sie als Kunden das Traum-Bad ohne Umwege zu schaffen. Während Sie die Aufgabe haben, die Vorfreude zu genießen, sorgen Ihre DIANA-Profis für den Rest.

Bei aller Dankbarkeit für die vergangenen 50 Jahre, sollen Ihnen die folgenden 224 Seiten in erster Linie eins zeigen: wie jung und frisch man mit der Erfahrung einer langen Vergangenheit in die Zukunft blickt. Denn das ist es, was wir für Sie waren, sind und immer bleiben wollen: Eine Marke, die Zukunft mitgestaltet. Und die sich auf einer Jubiläumsszahl wie 50 nicht ausruht, sondern sie als guten Anfang betrachtet.



50
JAHRE
DIANA



Ihr
Jan Glinka
Geschäftsführer der Sanitär Union



DIANA IST GEBOREN!

Der Name leitet sich von der römischen Jagdgöttin ab. Der damalige SU-Vorsitzende war selbst Jäger.

1979

VOLLE FLAUSCHIGKEIT VORAUS!

Mitte der 1980er-Jahre kam kein Bad ohne den obligatorischen Flokati-Teppich aus.



BADTRÄUME IM QUADRAT

Mit abenteuerlichen Mustern wird neu ausgelotet, was Design im Bad alles darf: Je wilder, desto WOW!

1991

1976

DIE FARB-REVOLUTION

Mit Bahama-Beige endet das Monopol von Weiß im Bad. Und Moosgrün ist auch nicht mehr fern.



1985

MENSCH IM MITTELPUNKT

DIANA geht voran – und ersetzt beim Marketing Nüchternheit durch Emotion und starke Bilder.



1995

**TIME FOR
THE NEW BLACK**
Armaturen und
Accessoires in
Schwarz matt
beenden die
Alleinherrschaft
von Chrom.



**HAPPY BIRTHDAY,
DIANA!**
Wir feiern 50 Jahre
DIANA und nehmen
die Erfolgsgeschichte
als gutes Omen für
die Zukunft!

2004

2025

2019

2026

**NEUE KONTUREN
FÜR ARMATUREN**
Einheits-Look ade:
Mit mehr Mut zur
Gestaltung entsteht eine
neue Armaturen-Vielfalt.



**BADWELTEN NICHT
VON DIESER WELT**
Neue Digital-Techniken
helfen beim Träumen:
Sogenannte Renderings
verleihen der Fantasie
Flügel.

Produkte, Highlights & Reportagen

42

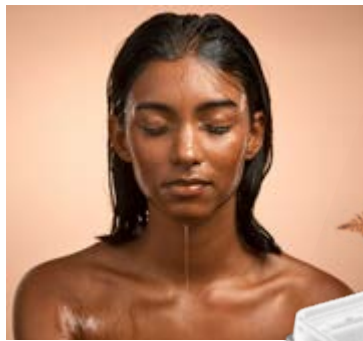

67



- 10 DER EINFACHE WEG ZU IHREM NEUEN DIANA BAD**
Von der ersten Inspiration bis zum Einbau
- 12 MATERIAL MATTERS**
Materialkunde und Pflege
- 21 DIANA CHECKLISTE ZUR BADPLANUNG**
Mit dem 3-Stufenplan systematisch zum optimalen Ergebnis
- 22 VIELFALT, DIE INSPIRIERT**
"Ein Raum. Unzählige Möglichkeiten."

L

DIANA Badwelt L

- 38 IM REICH DER SINNE**
Der 6. Sinn: Empfindung, Intuition, Atmosphäre
- 40 DER SECHSTE SINN**
Jenseits von Sehen, Hören, Riechen, Schmecken und Fühlen beginnt das Spüren: Wie aus Intuition ein Bad wird.
- 48 KLEIN. FEIN. SINNVOLL.**
Das Gästebad als Erlebnisraum für alle Sinne.
- 50 SIND ECHTHOLZMÖBEL IM BAD EINE GUTE IDEE?**
DIANA Interior Fragen an Innenarchitektin Renate Bröcker
- 52 WELCHE ARMATUR PASST ZU WELCHER ART WASCHTISCH?**
- 54 ECKIG ODER RUND?**
Seidig oder glatt? Armatur for you!
- 56 DIANA L200: DAS MODUL UNTERPUTZ-SYSTEM FÜR PURISTEN**
Entdecken Sie das flexible Brausensystem

- 58 REGEN FÜR ZUHAUSE**
DIANA L Edelstahl Duschsystem – Maximales Duschvergnügen mit belebender Wasserfall- oder Sprayfunktion.
- 60 LIQUID SOUL**
Selfcare mit allen Sinnen
- 62 KOMM, LASS UNS KLEBEN**
„Kleben mit Köpfchen – die mietfreundliche Lösung!“
- 64 LICHT & FARBE**
Lichtkonzepte im Badezimmer
- 66 SCHÖNE LINIEN, SINNLICHE FORMEN, GUTES GEFÜHL**
DIANA Keramik und Accessoires für mehr Komfort
- 68 OHNE KERAMIK KEIN ZUHAUSE**
Vielgestaltig, universell & nicht wegzudenken: DIANA und Keramik gehören zusammen.
- 70 BADWETTBEWERB »DESIGN TRIFFT FACHWERKSTIL«**
Eine inspirierende Gewinner-Badplanung
- 72 LANG LEBE DER STAHL**
DIANA L200 Stahl Einbauwanne
- 74 MEIN STIL, MEIN VIBE**
DIANA Acrylwannen
- 76 DIE WEGE DES WASSERS**
DIANA Duschprofile und Duschplätze
- 78 ICH DUSCH MICH FREI**
DIANA Duschkabinen
- 80 SCHÖNHEIT VON DER ROLLE**
Feuchtraumtapeten im Bad – stilvoll und praktisch
- 82 DUSCHEN FÜR MICH**
DIANA Gleittür, Pendeltür und Walk-in Wall
- 85 WARM IN SCHÖN**
DIANA L300 Badheizkörper
- 86 DIANA BADWELT L
PRODUKTÜBERSICHT & PREISE**

128



139



145

175

M

DIANA Badwelt M

- 114 EIN BAD, GANZ FÜR UNS ALLEIN**
Eine Badwelt, für Familien gemacht: abwechslungsreich, clever und hochwertig
- 121 KLEINER RAUM. GROSSE MÖGLICHKEITEN.**
DIANA Gästemöbel
- 122 BADWETTBEWERB »BEHAGLICHES REFUGIUM FÜR ZWEI«**
Eine inspirierende Gewinner-Badplanung
- 124 WIE IM URLAUB!**
DIANA M700 Badmöbel
- 126 NATÜRLICH GEPFLEGT**
Mit Liebe gerührt –handgemachte Naturseifen aus Bayern
- 128 ZEITGEMÄSS, NATÜRLICH, ERFRISCHEND**
DIANA M400 Badmöbel
- 130 SCHON IMMER & FÜR IMMER SCHÖN**
DIANA M200 und M100 Keramik
- 132 EINATMEN, AUSATMEN, EISBADEN**
Frieren für die Gesundheit
- 135 FOREVER BLACK!**
Schwarze Badarmaturen
- 136 BLACK BEAUTIES**
Schwarze Accessoires
- 137 CHROME IS ON**
Accessoires aus Chrom
- 138 DIANA M100 UND DIANA M300 DUSCHWANNEN**
- 140 AMORE MOORE**
Warum wir Moore lieben sollten
- 142 DAS IST UNSER LIEBLINGSPLATZ!**
DIANA Duschkabinen

- 146 WAS IST EIGENTLICH EIN MOODBOARD?**
DIANA Interior Fragen an Innenarchitektin Renate Bröcker
- 147 DIANA M100 ELEKTRISCHE BADHEIZKÖRPER**
Mit dem Mut zur klaren Kante.
- 148 DIANA BADWELT M
PRODUKTÜBERSICHT & PREISE**

S

DIANA Badwelt S

- 162 WAS IST DEINE NATUR?**
Wie man fürs Bad kreativ & spielerisch das Draußen nach drinnen holt.
- 166 BADEZIMMER IM NATÜRLICHEN LOOK**
Naturnahe Oberflächen für ein authentisches Gefühl von Geborgenheit.
- 170 DAS MATERIAL MACHT'S: HOLZIMITAT IST VIEL BESSER ALS ES KLINGT.**
DIANA Interior Fragen an Innenarchitektin Renate Bröcker
- 171 FLIESE VS. MIKROZEMENT**
Wir machen den Materialvergleich
- 172 GLANZ UND GLORIA**
DIANA S100 Accessoires
- 173 AUF DER SUCHE NACH HARMONIE**
In die Balance kommen, in der Balance bleiben.
- 174 DIANA S100 KERAMIK**
Zeitloser Zauber eines klassischen Materials.
- 175 WORAUF ES BEI SCHMALEN GRUNDRISSEN ANKOMMT**
DIANA Badwelt S Kompakt Keramik
- 176 NUR MIT WASSER WIRKLICH SAUBER**
Warum wir noch ein bisschen Nachhilfe beim Thema Dusch-WC brauchen

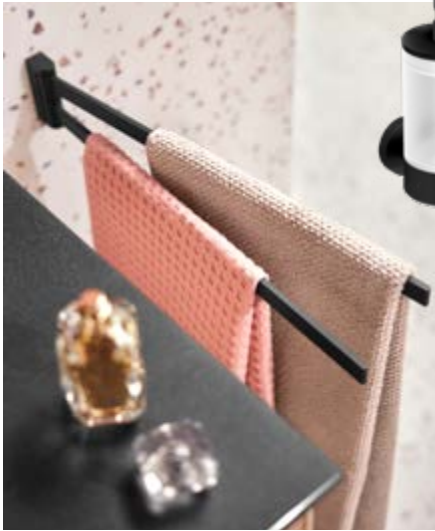

136



210



- 177 VOM WISCHEN ZUM WASCHEN**
DIANA S100 Basic Dusch-WC
- 178 BADWETTBEWERB »REDUZIERT UND ZEITLOS«**
Eine inspirierende Gewinner-Badplanung
- 180 DER RUHEPOL IM BAD**
DIANA S100 Wannenwelt: Formenvielfalt
- Für jeden: die richtige Wahl
- 182 DIANA S100 DUSCHWANNEN**
- 183 5 GRÜNDE WARUM UNS DIE NATUR GLÜCKLICH MACHT**
- 185 DIANA S200 UND S100 DUSCHKABINEN**
- 186 SO HALTEN SIE GANZ EINFACH FEUCHTIGKEIT UND SCHIMMEL FERN**
- 187 DIANA S200 ELEKTRISCHE BADHEIZKÖRPER**
- 188 DIANA BADWELT S**
PRODUKTÜBERSICHT & PREISE

C DIANA Badwelt C

- 200 KEINE SCHRANKEN FÜR NIEMAND HEISST: BARRIEREFREI!**
- 202 WIR SIND SO FREI**
Das barrierefreie Familienbad
- 203 DIANA L300 DUSCHWANNE**
Matte Oberflächenstruktur für guten Grip
- 204 BADWETTBEWERB »INDUSTRIAL DESIGN MEETS PASTELL«**
Eine inspirierende Gewinner-Badplanung
- 208 DIANA S100 DUSCH-WC**
- 209 ZUR RUHE KOMMEN**
DIANA L100 runder Spiegel
- 210 DU BIST NICHT ALLEIN: WIE DER STAAT Hilft, BARRIEREFREI ZU WERDEN**
Und zwar in jedem Alter.
- 212 VOLL IM LEBEN**
Barrierefrei im eigenen Bad

- 214 DIANA BADWELT C**
PRODUKTÜBERSICHT & PREISE
- 220 IMPRESSUM & BILDNACHWEISE**
- 222 FAQ, TIPPS & TRICKS**
- 223 KLEINE DIANA MATERIALKUNDE**



DIANA Katalog & Prospekte
www.diana-bad.de/kataloge



DIANA KATALOG
452 Seiten mit Preisen
gedruckt und digital

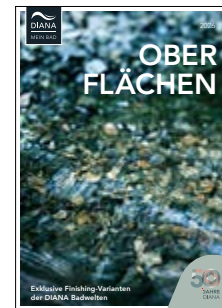

OBERFLÄCHEN
20 Seiten Inspirationen
gedruckt und digital



KÜCHENARMATUREN
16 Seiten mit Preisen
digital

DIANA bietet mehr als nur eine Welt der Möglichkeiten

Vielfalt ist der entscheidende Begriff, wenn es um die Charakterisierung der Exklusiv-Marke DIANA geht. Und die wächst stetig. Für Sie bedeutet das, innerhalb der Badwelten L, M, S und C immer auf dem neuesten Stand von Technik und Design zu sein. Und in der Kombination aller Welten genau das zu finden, was Ihren individuellen Wünschen und Vorstellungen exakt entspricht. Damit es nicht irgendein Bad ist, sondern genau das Ihre.

L

DIANA Badwelt L
Kompromisslos
exklusiv
ab S. 38

M

DIANA Badwelt M
Vielseitig
& flexibel
ab S. 114

DIANA
MEIN BAD

**DIANA
Badwelt S**
Vollwertig &
preisbewusst
ab S. 162

S

**DIANA
Badwelt C**
Komfort &
Unabhängigkeit
ab S. 200

C

Der einfache Weg zu Ihrem neuen DIANA-Bad

1 Einfach inspirieren lassen Erst mal blättern und klicken

Egal ob im Badmagazin FREIRAUM, in einem unserer Sonderprospekte, auf der Website oder auf unseren Social Media Kanälen: DIANA-Inspiration hat viele Gesichter – und liefert bereits in der Ideenfindungs-Phase viele wertvolle Infos rund um die Exklusivmarke DIANA mit ihrem umfangreichen Vollsortiment.

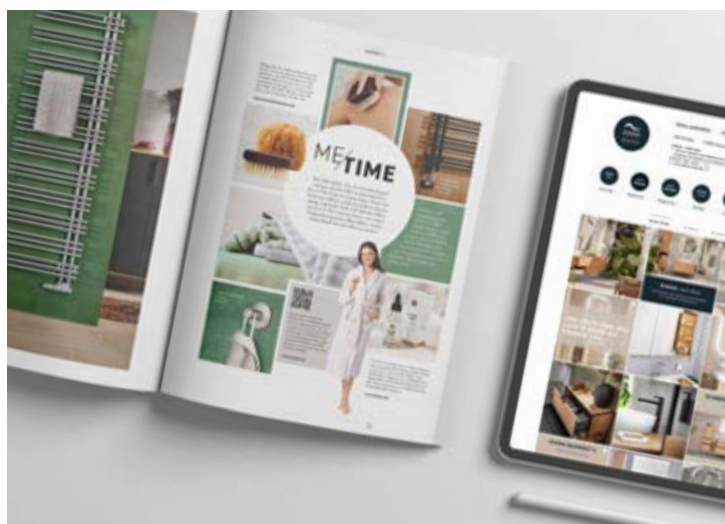

2 Die große Vielfalt entdecken In den DIANA Badausstellungen

Das volle Potenzial der DIANA Badwelten begegnet Ihnen beim unverbindlichen Besuch einer unserer DIANA-Badausstellung am intensivsten. Dort erleben Sie die Exklusivität und Qualität unserer Produkte hautnah. Und das Beste: im DIANA Fachhandel erhalten Sie auch eine exzellente Beratung zu allen weiteren Themen rund um Sanitär und Badgestaltung.

Die DIANA Badausstellung in Ihrer Nähe finden Sie unter: www.diana-bad.de/badausstellungen



3 Der DIANA 3-Stufenplan für Ihr Bad Bestens vorbereitet für die Planung

Unsere Experten:innen denken bei der Planung an alles – und ihre Erfahrung sorgt dafür, dass Ihr neues Traumbad genau so wird, wie Sie es wollen – vorausgesetzt, alle Informationen liegen vor. Um sich auf die Beratung optimal vorzubereiten, gehen Sie daher einfach unsere 3-stufige Checkliste durch. Damit kann (fast) nichts mehr schiefgehen.



Die DIANA Checkliste als PDF finden Sie über den QR-Code oder unter:

www.diana-bad.de/badmagazin/checkliste-badplanung

4 Badplanung von DIANA Expert:innen Individuell nach Ihren Bedürfnissen

Das Fachwissen und Know-how unserer Badplaner:innen sorgt dafür, dass Ihr neues Traumbad genau so wird, wie Sie es sich wünschen: Vom praktischen Familienbad bis zum altersgerechten, eleganten Badezimmer für die Generation 65+. Vorausgesetzt, alle Informationen liegen vor. Um Ihre DIANA-Liebblingsprodukte im Blick zu behalten, können Sie sich auf unserer Website Merklisten erstellen und diese zum Beratungstermin mitbringen.

5 Vom Profi eingebaut Von Ihnen täglich genutzt und geliebt

Während die Expert:innen unserer Fachhändler:innen nach der Planung für eine reibungslose Bestellung und Logistik sorgen, kümmern sich qualifizierte Handwerkspartner:innen um die fachgerechte Montage.

So geht die Reise zu Ihrem neuen Traumbad zu Ende wie sie begonnen hat: mit der Arbeit von Profis, die Ihnen lange Jahre Freude an den hochwertigen DIANA-Produkten garantiert.



DIANA Clean



DIANA Hygiene



DIANA Grip

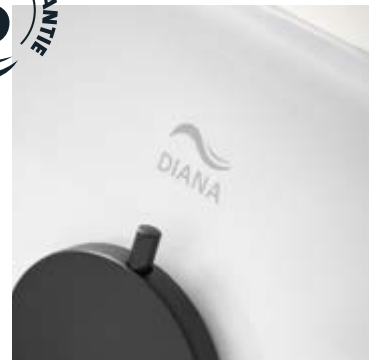

Wo DIANA draufsteht, steckt Qualität drin

Achten Sie beim Einbau auf unser Markenzeichen. Denn nur wenn DIANA draufsteht, können Sie sich auch auf unser Qualitätsversprechen verlassen, das wir mit vollen fünf Jahren Garantie untermauern. Details dazu finden Sie auf Seite 224. Und auch auf die exklusiven Oberflächenveredelungen wie DIANA Clean, Hygiene oder Grip können Sie sich verlassen.

DIANA Produkte anhand ihrer Bezeichnungen erkennen:

DIANA L100	L = Badwelt, 100 = Produktserie (optional)
DIANA L100-Black	Black = Oberfläche Schwarz matt
... -White	White = Oberfläche Weiß matt
... -Steel	Steel = Oberfläche Edelstahl-Finish
... -Neu	Neu = Neuheiten und Updates einer bestehenden Produktserie



Oberflächen-Vielfalt

Wahlweise in Chrom.

Schwarz matt oder

Edelstahlfinish.

WATERLALU S.LADY

Materialkunde & Pflege



EDELSTAHL (GEBÜRSTET)

- ♡ Zeitlos, hygienisch, fingerabdruckarm
- ♡ Besonders kratzfest
- ♡ Ideal für puristische Bäder
- ♡ Mit weichem Tuch in Schliffrichtung reinigen
- ♡ Keine Scheuermittel verwenden

CHROM (HOCHGLÄNZEND)

- ♡ Brillant & klassisch
- ♡ Spiegelnd – verleiht optische Weite
- ♡ Mit Seifenlauge reinigen
- ♡ Kalk mit Zitronenwasser entfernen

SCHWARZ (MATT)

- ♡ Modern, ausdrucksstark
- ♡ Trendig charakterstark
- ♡ Ideal für kontrastreiche Konzepte
- ♡ Nur weiche Tücher & milde Reiniger
- ♡ Kalk mit Essigwasser entfernen



**Design, das bleibt.
Qualität, die berührt.**

Glanzstücke mit Charakter – Für jedes Bad das richtige Finish

Die Oberfläche Ihrer Armatur ist mehr als ein Detail – sie bestimmt den Stil, das Raumgefühl und auch den Pflegeaufwand. Ob matt, glänzend oder tiefschwarz: Jede Variante hat ihre besonderen Eigenschaften – und ihren eigenen Charakter.

UNSER DESIGN-TIPP

Schwarz matt harmoniert mit Holz oder Beton.
Edelstahl passt perfekt zu Naturstein.
Chrom bringt Glanz in helle Räume.



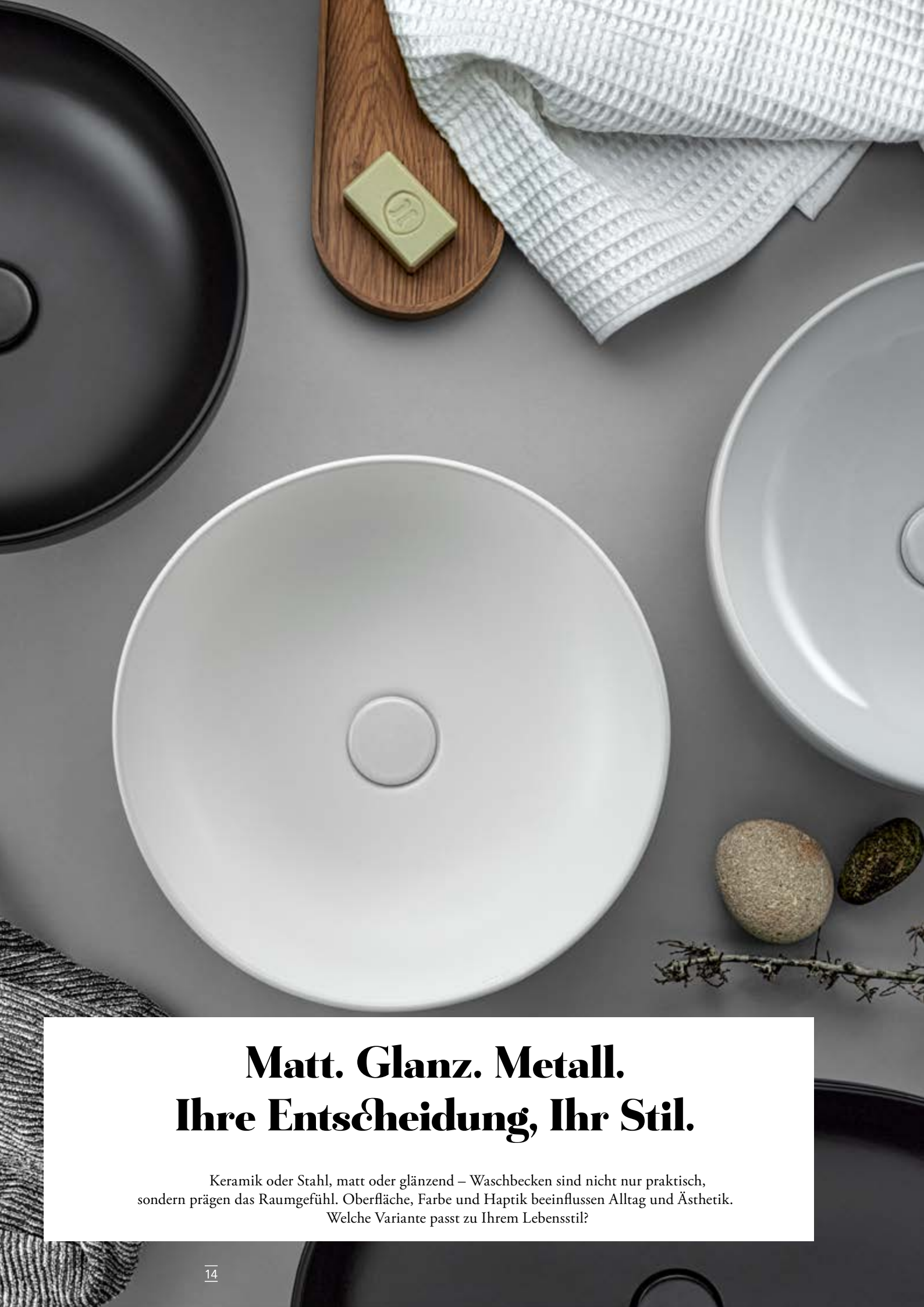

Matt. Glanz. Metall. Ihre Entscheidung, Ihr Stil.

Keramik oder Stahl, matt oder glänzend – Waschbecken sind nicht nur praktisch, sondern prägen das Raumgefühl. Oberfläche, Farbe und Haptik beeinflussen Alltag und Ästhetik. Welche Variante passt zu Ihrem Lebensstil?



DIANA L300 STAHL-AUFSATZSCHALE
Emaillie-Farben matt & glänzend

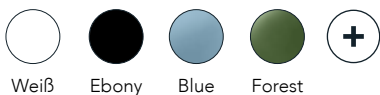

Weiß

Ebony

Blue

Forest

Materialekunde & Pflege

STAHL-EMAILLE (Z. B. FÜR WASCHTISCHE UND WANNEN)

- ♡ Extrem robust & langlebig
- ♡ Kühle, glatte Haptik mit hochwertigem Gefühl
- ♡ Sehr pflegeleicht & hygienisch
- ♡ Unempfindlich gegen Hitze, Kratzer & Chemikalien
- ♡ Farbecht & UV-beständig
- ♡ Nachhaltig – aus natürlichen, recycelbaren Materialien

KERAMIK

- ♡ Klassisch & zeitlos im Design
- ♡ Angenehm glatte, warme Haptik
- ♡ Sehr pflegeleicht & hygienisch
- ♡ Kratzfest & farbbeständig
- ♡ Unempfindlich gegen Wasser, Kalk & Reinigungsmittel
- ♡ Langlebig & formstabil



Wannen
oder
**ACRYL
STAHL**

Sanft geformt – Materialien fürs Wohlfühlbad

Von der Duschwanne bis zur Badewanne: Materialien entscheiden über Komfort, Designspielraum und Pflegeaufwand. Welche Oberfläche bringt Ihnen das beste Badegefühl?

Duschwannen & Waschtische MINERALGUSS

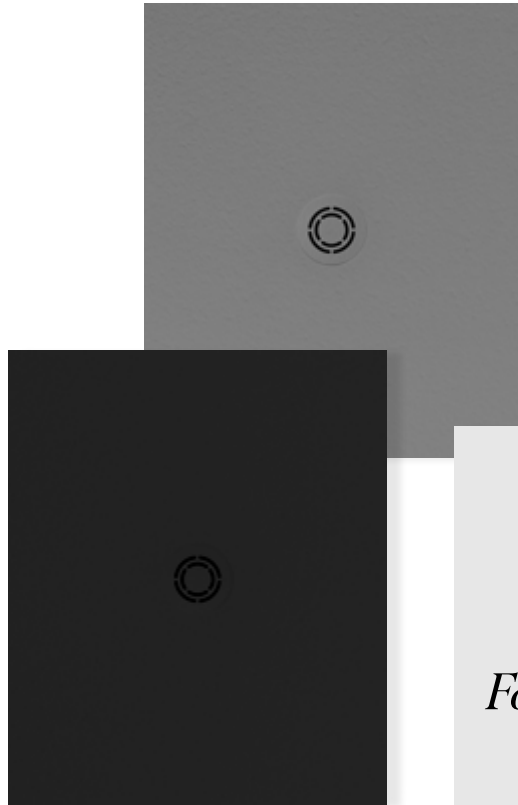

UNSER DESIGN-TIPP:

Acryl für weiche,
fließende Formen.

Stahl für
architektonische
Klarheit.

Mineralguss für
puristische Ästhetik.

*Formen,
die begeistern.*

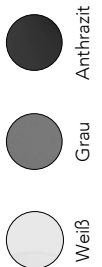

Materialkunde & Pflege

ACRYL

- ♡ Leicht & wärmespeichernd
- ♡ Weichere Oberfläche
- ♡ Kratzempfindlich – aber gut reparierbar
- ♡ Reinigen mit Seifenlauge & Tuch

STAHL-EMAILLE (Z. B. FÜR WANNEN UND WASCHTISCHE)

- ♡ Extrem robust & langlebig
- ♡ Kühle Haptik, hohe Widerstandskraft
- ♡ Sehr pflegeleicht
- ♡ Unempfindlich gegen Hitze & Chemie

MINERALGUSS

- ♡ Warm & angenehm in der Haptik
- ♡ Ideal für klare, präzise Formen
- ♡ Keine aggressiven Reiniger
- ♡ Matte Oberfläche – bitte nachwischen



Kannst Du es spüren? Wie Materialien uns berühren.

Oft sagt die Wahl der Materialien eine ganze Menge über den aus, der sie wählt. Wer sich zum Beispiel für die enorm langlebigen Qualitäten von Stahl-Emaile entscheidet, denkt womöglich über sich selbst hinaus. Weil er weiß, dass manche Dinge beständiger sind als wir selbst. Und wenn es um Wannen aus Stahl-Emaile geht, rechnen manche nicht in Jahren, sondern in Generationen.



Neben Stahl spielen im Bad Stoffe wie Keramik, Mineralguss und Acryl die wichtigsten Rollen. Gerade Keramik ist als Material in Badezimmern praktisch unersetzlich. Und obwohl es inzwischen durch technisch ebenso anspruchsvolle wie raffinierte Verfahren fast beliebig formbar ist, weist es gerade in der Zusammensetzung der Rohstoffe einen sehr natürlichen Charakter auf. Wichtigster Bestandteil ist Ton, dazu kommen verschiedene Mineralien, etwa Kaolin und Feldspat. Gebrannt und veredelt, ist Keramik widerstandsfähig, pflegeleicht und langlebig. Und bleibt dabei von Natur aus nachhaltig, weil seine Materialien nach einem Leben als Waschtisch oder WC wieder verwendet werden können.



Ähnlich verhält es sich mit Mineralguss, der aus einer Mischung aus Natursteinmehl und Harz mit günstiger Energiebilanz hergestellt wird. Das Hautgefühl, das dieses Material vermittelt, ist angenehm samtig und vergleichsweise warm. Mineralguss ist außerdem hart im Nehmen und entsprechend langlebig.

Acryl ist unter den typischen Materialien im Bad das Leichteste, wenn auch nicht das Langlebigste. Es ist sehr form- und wandelbar und vergleichsweise kostengünstig. Wegen erdölbasierten Materialanteilen bleibt es in Punkto Nachhaltigkeit hinter den anderen Rohstoffen zurück.

Und welches ist nun das beste dieser Materialien? Ganz einfach: Immer das, welches am besten zur jeweiligen Lebenssituation und zum Anspruch der Personen passt, die mit ihm umgehen. Gut dabei zu wissen, dass bei sorgsamer Entsorgung wieder etwas Neues daraus entstehen kann. Etwas, das uns warm, sanft, fest, vielfarbig, robust, reinigungsfreundlich und ästhetisch berührt. Denn nichts lassen wir so nah an uns heran, wie die Materialien im Badalltag.



Vergleich

KRITERIUM	 MINERALGUSS	KERAMIK	 ACRYL	 STAHL-EMAILE
WÄRMEGEFÜHL	++	+	+++	+
PFLEGEKOMFORT	++	+++	++	+++
ROBUSTHEIT	++	+++	++	+++
NACHHALIGKEIT	++	++	+	+++



KERAMIK

- ♡ Besteht aus natürlichen Tonmineralien
- ♡ Wird bei sehr hohen Temperaturen gebrannt
- ♡ Äußerst langlebig – oft über Jahrzehnte im Einsatz

MINERALGUSS

- ♡ Mischung aus Natursteinmehl und Harz
- ♡ Gut formbar, energieeffizient in der Herstellung
- ♡ Recyclebar, wenn sortenrein getrennt

STAHL-EMAILLE

- ♡ Besteht aus recycelbarem Stahl & Glas
- ♡ Fast vollständig wiederverwertbar
- ♡ Extrem langlebig – oft >30 Jahre in Gebrauch

ACRYL

- ♡ Leicht & formschön
- ♡ Auf Erdölbasis – weniger nachhaltig
- ♡ Gut reparierbar



Unsere Materialien bringen natürliche Gegensätze ins Gleichgewicht: Warm und fest. Weich und stark. Hell und reduziert.



DIANA PROFI-TIPP

von Tobias Halmer aus Singen

Welche Materialien passen für welchen Einsatz?

Grundsätzlich sind die Materialien im Bad allesamt perfektioniert und sehr weit entwickelt. Darum gibt es eigentlich kein Richtig oder Falsch mehr bei der Beurteilung, was für welchen Einsatz am besten geeignet ist. Es kommt eben darauf an, wer mit der Einrichtung wie umgeht. Familien mit kleineren Kindern würde ich zum Beispiel eher keine Armaturen in Schwarz Matt empfehlen, weil Stöße und Kratzer auf solchen Oberflächen eher Spuren hinterlassen. Menschen, die ein warmes und sanftes Gefühl im Kontakt mit dem Wannenmaterial bevorzugen, würde ich eher zu Acryl statt zu Stahl-Emaille raten. Und Kunden, die eine weiche Anmutung angenehm finden, werden mit einem Waschtisch aus Mineralguss glücklicher als mit Keramik. Wichtig ist, dass ich als Berater ein möglichst genaues Bild von den Vorlieben und Wünschen bekomme. Dann finde ich auch das perfekte Material fürs individuelle Traumbad meiner Kunden.

Andere, häufig gestellte Fragen finden Sie in unseren FAQ auf Seite 222





DIANA INTERIOR FRAGEN
AN INNENARCHITEKTIN RENATE BRÖCKER

Wie hoch muss das Budget für unser Traumbad sein?

RENATE BRÖCKER

Dipl.-Ing. Innenarchitektin
Seit 2010 für DIANA

Mit Experten-Rat Geld gespart.

Renate Bröcker ist als Innenarchitektin ein echter Profi – auch wenn es um die Kostenkalkulation neuer Bäder geht. Wozu rät sie, damit es beim Traum vom Traumbad kein böses Erwachen gibt? Und wo liegen die Spielräume, um zu sparen, ohne auf Qualität zu verzichten?

Was kostet ein neues Bad?

Viele Faktoren spielen eine Rolle – Größe, Ausstattung und Anspruch. Ein einfaches Bad lässt sich ab einem Betrag von etwa 10.000 Euro realisieren. Nach oben gibt es praktisch keine Grenzen.

Wo gibt es Sparpotenziale?

Bei Boden- und Wandbelägen gibt es große Preisunterschiede. Wer eine Standard-Armatur wählt, gewinnt Spielraum bei Dingen, die einem wichtiger sind. Was sich aber ganz sicher nie lohnt, ist an der Qualität der Installation sparen zu wollen. Denn das kann auf längere Sicht enorm teuer werden.

Wie plane ich mein Budget am besten?

Um ein realitätsnahes Gefühl zu bekommen, kommt es vor allem auf professionelle Beratung an, wie sie in den DIANA-Fachausstellungen geboten wird. Legen Sie dann frühzeitig Ihr Budget fest – und planen Sie einen Puffer ein. Das Wichtigste aber ist die professionelle Beratung, mit der Sie teure Fehler vermeiden.





STUFE I: Das räumliche Fundament

Mit einem möglichst genauen Grundriss beginnt die Badplanung. Feblen Pläne, reicht auch eine maßstabsgetreue Skizze – wichtig sind exakte Maße, Wandvorsprünge, Fenster, Türen sowie Wasser- und Abwasseranschlüsse.



Grundlegende Ausrichtung

- Renovierung Sanierung
 Badverlegung Neubau

Grundriss zur Hand nehmen oder Grundrisssskizze anfertigen

- Raum vermessen und in Grundriss eintragen, wenn nicht vermerkt.
 Kanten, Vorsprünge, Absätze, Fenster, Türen, Versorgungsanschlüsse und Abflüsse einzeichnen

STUFE II: Wer das Bad mit Leben füllt

Denken Sie an die Nutzer Ihres Bads – Alter und Bedürfnisse entscheiden mit.

So lässt sich die Ausstattung gezielt planen, etwa mit Blick auf Barrierefreiheit und späteren Komfort.



Welche Personen nutzen das Bad regelmäßig?

Erwachsene ___ Senioren ___ Kinder ___ Personen mit körperlichen Einschränkungen ___ Insgesamt ___

Welche Vorlieben und/oder Bedürfnisse sollen in der Badplanung berücksichtigt werden?

- Baden Duschen Besondere Hygiene (Bidet/Dusch-WC) Pflegeleicht (Schmutzabweisende Oberfläche)
 Familienfreundlichkeit (z. B. Doppelwaschtisch, Stauraum) Barrierefreiheit (z. B. bodenebene Dusche, Haltegriffe etc.)
 Platzsparende Ausstattung (für kleine Bäder, z. B. WC mit kurzer Ausladung) Anderes

Sind Änderungen der Nutzung abzusehen, wenn ja welche?

- Geänderte Bedürfnisse im Alter Nutzung durch andere Personen (Vermietung, Ferienwohnung etc.) Anderes

STUFE III: Was uns besonders wichtig ist

Wissen, was ins Bad soll, ist gut – entscheidend ist, was zu Ihnen passt.

Ob Wanne, Dusche oder WC: Klären Sie Ihre Wünsche konkret – am besten in einer DIANA Fachausstellung.



Welche Ansprüche stehen im Vordergrund?

- Design & Optik Funktionalität Gute Lösungen für wenig Budget Komfort und Sicherheit auch im Alter

Was soll das Bad auf jeden Fall haben?

- Große Duschzone Badewanne Badewanne mit Whirlpool Zwei Waschtische

Wie hoch ist das eingeplante Budget?

Bei der Budgetplanung muss beachtet werden, dass zur Ausstattung weitere Kosten dazukommen, wie Installation, Montage oder Abrissarbeiten. Eine grobe Orientierung bietet die 50:50-Formel. Sie besagt, dass sich Material- und Montagekosten in etwa die Waage halten. Die sanitären Einrichtungsgegenstände machen in der Regel 25 – 33 % der Gesamtkosten des neuen Bades aus.

- unter 20.000,- Euro unter 40.000,- Euro über 40.000,- Euro

Ambiente und Wohnlichkeit planen

- | Farbwelt | Raumgefühl | Stilrichtung | Materialien |
|-------------------------------|---------------------------------|----------------------------------|---|
| <input type="radio"/> kühl | <input type="radio"/> großzügig | <input type="radio"/> klassisch | <input type="radio"/> Fliesen |
| <input type="radio"/> neutral | <input type="radio"/> gemütlich | <input type="radio"/> modern | <input type="radio"/> Tapete |
| <input type="radio"/> warm | <input type="radio"/> offen | <input type="radio"/> puristisch | <input type="radio"/> Linoleum |
| | | <input type="radio"/> industrial | <input type="radio"/> Putz/Spachtelputz |
| | | | <input type="radio"/> Beton |
| | | | <input type="radio"/> Holz |
| | | | <input type="radio"/> Glas |

SCAN ME!
 Hier finden Sie die erweiterte Checkliste online



Inspiration & Information sammeln – Am besten beim Besuch einer DIANA Badausstellung

Optimal vorbereitet zu den Planungsprofis in Ihre DIANA Badausstellung – die durch den Stufenplan gesammelten Informationen helfen Ihnen und dem Experten an Ihrer Seite bei der konkreten Planung.

„Ein Raum. Unzählige Möglichkeiten.“

*Aus einem Raum
einen FREIRAUM
machen: Mit der
richtigen Inspiration
aus den Badwelten
von DIANA
entstehen eigene
Ideen. Die Vielfalt der
Traditionsmarke
liefert seit 50 Jahren
die Grundlage,
daraus Ihr ganz eige-
nes Ding zu machen.*

Entdecken Sie die inspirierende Vielfalt der **DIANA** Badwelten
hinter diesem QR-Code



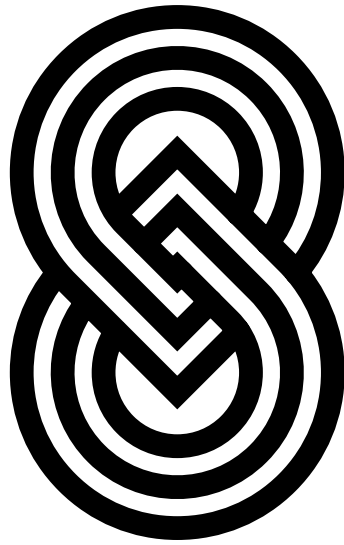

Ein Zuhause setzt sich aus mehr als nur aus Zimmern zusammen. Klug gestaltet, ist es eine Bühne, auf der das Leben spielt. Und zwar so individuell und einzigartig wie die Personen sind, die dort die Hauptrollen einnehmen. Was für jeden Raum, jede Nische, jede Ecke gilt – gilt in ganz besonderem Maße für das Bad. Denn kein anderer Ort im Haus oder der Wohnung kann mehr ausdrücken. In keinem Zimmer lassen wir uns stärker von dem, was uns umgibt, berühren. Nirgends sonst sind wir näher bei uns selbst, nirgendwo geborgener.

Dieses Bewusstsein ist auch als Einladung zu verstehen, die Ausstattung und Gestaltung des Bades sprichwörtlich mit der eigenen Persönlichkeit auszumalen. Was entspricht mir? Was ist meine Art? Wer will ich sein? Zum Glück ist es mit der nahezu grenzenlosen Vielfalt von DIANA möglich, sehr genau das zu treffen, was den eigenen Bedürfnissen am nächsten kommt. Das Beispiel auf dieser Seite zeigt einen sehr offenen Ansatz, der die Intimität des Wohn- und Schlafrums ins Badezimmer verlängert. Erdverbundene Farbtöne schaffen eine Verbindung zur Natur, während der unkomplizierte Stilmix die technisch hochwertigen Badkomponenten erdet. Und wie müsste das Bad aussehen, damit es genau Ihres wäre?

Dein Bad – Deine Regeln!

Die folgenden Seiten sollen Sie inspirieren und aufzeigen, dass gute Bäder nicht nur die Ansammlung von WC, Dusche, Wanne und Waschtisch sind, sondern Möglichkeitsräume. Mit dem Potenzial der individuellen Entfaltung. Die gezeigten Beispiele stammen aus den DIANA Badwelten L, M und S. Die jeweils für sich hohe Wertigkeit beanspruchen. Manche folgen einer gestalterischen Grundidee und formulieren diese konsequent aus. Andere mischen Kontraste, kombinieren Natürliches mit Künstlichem und überraschen mit unerwartbaren Akzenten.

Vielleicht spricht Sie das eine oder andere Konzept unmittelbar an – vielleicht zeigt Ihnen eines aber auch sehr genau, was Sie gerade nicht haben möchten. Lassen Sie die Blicke schweifen und die Gedanken spielen und folgen Sie Ihrem Instinkt. Und wenn Sie von den zwei Dimensionen dieses Magazins den Schritt in die Wirklichkeit wagen, heißen wir Sie in einer unserer Fachausstellungen in Ihrer Nähe herzlich willkommen. Zum Sehen, Spüren und Anfassen.

BADWELT I

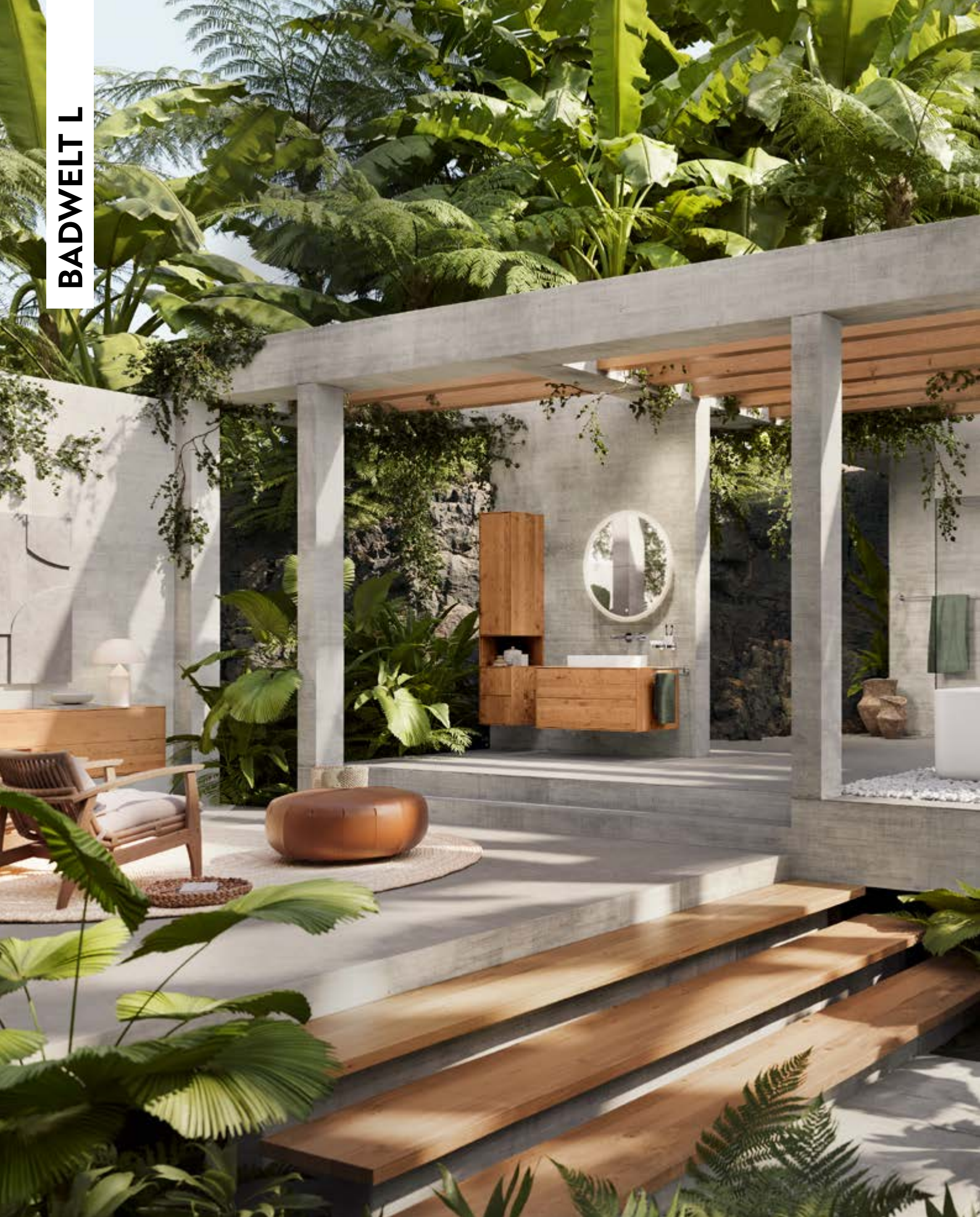

Inspiration. Freiheit. Natur.

Ein Traum aus Dschungel-Liebe mit Elementen aus der DIANA Badwelt L: Hier berühren sich Bad und Natur auf eine Weise, die in den eigenen vier Wänden nur schwer zu toppen ist. Und dennoch: Die richtige Ausstattung, etwa mit Badmöbeln aus Echtholz, ermöglicht auch ohne Urwald ein authentisches Natur-Feeling im eigenen Zuhause.





VIELFALT, DIE INSPIRIERT

BADWELT S



Ein Ort zum Auftanken
und Wohlfühlen.

Schickes Design trifft Persönlichkeit.

Mehr Infos zu den gezeigten Badmöbeln Seite 188

BADWELT L



VIELFALT, DIE INSPIRIERT

In der Ruhe liegt die Kraft.

Hell und freundlich, wohl geordnet und strukturiert wirkt dieses Konzept mit Produkten aus der Badwelt L wie ein Ruhepol: mit zentral stehender Wanne zum gepflegten Abtauchen, mit filigraner Glasdusche zum Geborgensein, mit großzügigem Waschtisch-Ensemble zum Zweisamsein. Und die Komponenten aus Holz liefern die richtige Dosis Natur.



BADWELT M



Ein Bad mit Persönlichkeit.



Wo Herkunft eine Rolle spielt. Mehr Infos zu den gezeigten Badmöbeln Seite 148





Der Ort für
Me-Time
& Inspiration.

Hier ist morgens Aufstehen ein Genuss. Mehr Infos zu den gezeigten Badmöbeln Seite 86

Komfort & Stil für jede Lebenslage.

Dieses Beispiel aus der Badwelt C zeigt:
Erleichterungen fürs Alter und zeitgemäße
Ästhetik sind kein Widerspruch. Und warum
sollten von der Großzügigkeit dieses Konzepts
nicht alle Generationen profitieren?



VIELFALT, DIE INSPIRIERT

BADWELT C



BADWELT L



VIELFALT, DIE INSPIRIERT

Mein Bad. Mein Raum fürs Leben.

Die geradlinigen Strukturen des großen Raums setzen die vielfältigen Elemente aus der DIANA Badwelt L in Szene. Hinter Glas dehnen sich gleich zwei Duschen aus – die großzügigen Badmöbel dienen als Sitzgelegenheit. Verschiedene Bereiche sind intelligent in Zonen gegliedert, die auch Rückzug zulassen.





IM REICH DER SINNE

Ein Raum, der berührt: Wo das Bad zur Bühne für Wohlgefühl wird und Materialien, Licht & Atmosphäre zur Sinneserfahrung werden.

SEHEN

Das Bad als Bühne
für Licht & Ästhetik



SCHMECKEN

Kleine Rituale
für Vitalität & Frische



RIECHEN

Das Bad
als duftender
Rückzugsort



FÜHLEN & TASTEN

Berührbare
Materialien
schaffen Nähe
& Komfort



DER 6. SINN: EMPFINDEN, INTUITION, ATMOSPHERE

Wie fühlt sich der Raum an?
Erlebe ich Geborgenheit,
Klarheit, Ruhe? Ist der Raum
auf mich abgestimmt?

Das Bad als Resonanzraum
für Körper & Seele.

HÖREN

Das Bad
als Ort der
akustischen
Entspannung



DER SECHSTE SINN

Jenseits von Sehen, Hören, Riechen,
Schmecken und Fühlen beginnt das Spüren:
Wie aus Intuition ein Bad wird.



Es gibt Dinge,
die man nur mit dem
Herzen richtig gut
sehen kann.



Manche nennen sie „innere Weisheit“, andere sprechen von „Bauchgefühl“. Fest steht, dass Intuition und intuitives Handeln oft die richtigen Entscheidungen auslösen, ohne sie vorher lange rational abgewägt zu haben.

Wer mit dem Bad einen Ort schaffen möchte, der einem das Gefühl gibt, angekommen zu sein, vertraut bei den vielen Einzelentscheidungen bis zum großen Ganzen am besten diesem inneren Impuls.

Wir kennen das Gefühl, das uns sofort umfängt, wenn wir einen Raum zum ersten Mal betreten: Was wir mit unseren fünf Sinnen nüchtern, klar und sachlich erfassen können, verarbeiten wir im Gehirn. Aber da ist noch etwas anderes. Der Eindruck, am richtigen Ort zu sein. Das Gefühl, angekommen zu sein. Zu wissen: Hier sind wir richtig. Oder auch das feine aber deutliche Gespür dafür, dass uns irgendetwas stört, ein Element nicht richtig ist, ohne es klar benennen zu können.

Dieser Sechste Sinn ist aber nicht nur ein Frühwarnsystem, das uns darauf aufmerksam macht, wenn irgendetwas nicht stimmt. Er kann uns auch dabei leiten, für uns und unsere individuellen Bedürfnisse die richtigen Entscheidungen zu treffen. Voraussetzung dafür: sehr genau auf dieses schwer zu greifende Gespür zu achten.

Bezogen auf den Lebensraum Bad bedeutet Intuition als aller erstes, seine Gestaltung nicht nach irgendeinem Schema F durchzuziehen. Vielmehr gilt es, zunächst die Grundbedürfnisse zu definieren – etwa wie wichtig eine Wanne ist oder statt ihrer lieber eine großzügigere Duschlösung zu wählen. Steht die Grundausstattung fest, geht es um die Details wie Wand- und Bodenbeläge, deren Wahl ebenfalls an den Bedürfnissen der Nutzer:innen ausgerichtet sein sollen, um am Ende einen intuitiv gestalteten Raum zu bekommen, der mit allen Details und mit allen Sinnen JA sagt – vor allem mit dem Sechsten.

So trägt jedes einzelne Element auf dem Weg zum Ziel bei. Dabei spielt das Material eine wichtige Rolle. Jemand, der einen starken Bezug zur Natur hat, wird mit hochglänzenden Klavierlack-Oberflächen nicht glücklich. Von enormer Bedeutung ist zudem die richtige Wahl des Lichts. Ist es sanft und dennoch ausreichend erhellend, streichelt es unsere Sinne, während wir klaren Durchblick genießen. Die Anordnung und Ausleuchtung gerade in etwas größeren Räumen, macht gutes Licht zum entscheidenden Faktor auf dem Weg zum intuitiv richtigen Wohlfühl-Bad.

Für die beste Komposition, die zum individuellen Ich passt, ist es auch wichtig, Korrekturen zuzulassen. Sich etwa nicht damit abzufinden, wenn die Lichtlösung oder seine Anordnung dem Sechsten Sinn signalisiert: Es ist noch nicht perfekt. Lass es uns anders probieren! Das Schöne am intuitiven Einrichten ist: Sie merken sofort, wenn es wirklich passt.





Ein Ort für inneren Frieden – und für alles andere auch: Die Raumkomposition dieses hochwertigen DIANA Bads setzt auf ruhige Farbe in erdigen Tönen. Das großzügige Waschtisch-Ensemble und die beiden Halbhochschränke hüten eine entspannte Ordnung, weil sie alles aufnehmen können, was sonst vielleicht offen im Raum liegen und die Harmonie stören würde.

Gutes Licht aus jeder Perspektive: Der großflächige Leuchtspiegel sorgt für blendfreien Durchblick – auch im Bereich der Waschtische.



Alle DIANA L Badmöbel
Finden Sie in der Übersicht
auf der Seite 86

DIANA L100 BADMÖBEL



Entdecken Sie die Varianten
und Möglichkeiten der Serie
DIANA L100 Badmöbel
hinter diesem QR-Code

Linke Seite: DIANA L100 Badmöbel · Seite 86 | DIANA L100 Spiegelschrank · Seite 88 | DIANA L200-Black Accessoires · Seite 94 |
DIANA L200-Black Waschtischmischer · Seite 97 **Rechte Seite:** DIANA L200 Hochschrank · Seite 86 | DIANA L200 Spiegelschrank · Seite 86 |
DIANA L200 Waschtisch · Seite 91 | DIANA L200 Waschtischunterschrank · Seite 86 | DIANA L100 Waschtischmischer · Seite 97 |
DIANA L100 Accessoires · Seite 93



**SEHEN HEISST
VERSTEHEN.
ORDNUNG. LICHT.
STRUKTUR.**

Weniger Reiz. Mehr Ruhe.
Design, das den Blick führt –
und das Gefühl begleitet.



Farben und ihre Kombination sind mehr als nur Gefühlsache. Bestimmte Regeln sorgen für Harmonie & Geborgenheit.



ENTSPANNUNG, DIE MAN HÖREN UND FÜHLEN KANN

Das Bad als Ruhepol im
wörtlichen Sinn: Weniger
Reize, mehr Entspannung.





**EIN RUHIGER RAUM
KLINGT ANDERS.
UND WIRKT ENTSCHEUNIGEND.**

Die Welt ist oft kompliziert, der Alltag häufig unübersichtlich – umso wichtiger ist es, in seinen persönlichen Rückzugsorten eine Ordnung mit Klarheit, Struktur und Ruhe zu schaffen. So wird Durchatmen möglich, innere Sammlung und im Ergebnis Entspannung. Wie das gelingt? Eine wichtige Voraussetzung ist, die Räume nicht zu überladen, insbesondere wenn das Platzangebot ohnehin begrenzt ist. Bei großzügigerer Grundfläche gilt, mit Abständen zur gestalten und abgegrenzte Zonen zu schaffen.

Die Elemente, die sich in einem Raum wie etwa einem Badezimmer befinden, beeinflussen auch seine akustische Wirkung. Boden- und Wandbelege spielen dabei eine wichtige Rolle. Während Stein und Fliesen je nach Struktur Halleffekte verstärken können, sind Holz, Textilien oder auch Pflanzen in der Lage, die Akustik zu dämpfen und einen angenehm ruhigen Klangraum zu schaffen. Damit nicht nur der Körper im Bad zur Ruhe kommt, sondern auch Geist und Seele.

DIANA L600 BADMÖBEL



Entdecken Sie die Varianten und Möglichkeiten der Serie **DIANA L600 Badmöbel** hinter diesem QR-Code

KLEIN. FEIN. SINNVOLL.



DAS GÄSTEBAD ALS ERLEBNISRAUM FÜR ALLE SINNE

Design für Sekunden. Wirkung für Stunden. Ein Raum, den man kaum betritt – und der lange im Gedächtnis bleibt. Das Gästebad ist mehr als funktional: Es ist ein Ort der Geste. Der Einladung. Der Atmosphäre. Ein feiner Duft. Ein mutiger Farbton. Ein Griff, der sich gut anfühlt. Ein Licht, das nicht blendet, sondern schmeichelt. Ein Raum, der in Sekunden berührt – mit Stil, Gefühl und Intuition.

DIANA L300-Neu Gästebadmöbel und Beistellmöbel · Seite 86 | DIANA L300 LED-Spiegel · Seite 86 | DIANA L100 Waschtischmischer, S-Size · Seite 97 | DIANA L100 Accessoires · Seite 94

Riechen

Ein zitrischer Hauch, Holz, Lavendel – dezente Düfte prägen Stimmung und Erinnerung.

Sehen

Farbe, Spiegel, Licht: Mut zur Wirkung. Das Gästebad darf Persönlichkeit zeigen.

Fühlen

Edle Oberflächen, sanfte Griffe, wohltemperiertes Wasser – Mikro-Erlebnisse bei jedem Handgriff.

Hören

Stille Oberflächen, gedämpfte Akustik, zurückhaltende Armaturen – weniger Lärm, mehr Ruhe.

Der 6. Sinn

Intuition. Atmosphäre. Die Handschrift des Gastgebers oder der Gastgeberin. Ein Raum, der nicht neutral, sondern bewusst gewählt ist.

DIANA L600 Gästebadmöbel · Seite 88 | DIANA L100 LED-Leuchtspiegel · Seite 89 | DIANA L100-Black Waschtischmischer, S-Size · Seite 97 | DIANA L100-Black Accessoires · Seite 94 | DIANA L500 Tiefspül Wand-WC · Seite 93

Die Herstellerkontakte der Deko- und Pflegeartikel finden Sie auf Seite 220.

BADWELT L



Kleine Rituale für Vitalität & Frische

Duft von Pflegeprodukten, ätherischen Ölen, Frische und Reinheit im Bad.



DIANA BADWETTBEWERB
GEWINNERIN

Ganz groß im Kleinformat.



„Was ursprünglich nichts weiter war als ein winziges Gäste-WC, wollte mein Kunde über sich hinauswachsen lassen. Und das, obwohl die Grundfläche mit wenig Quadratmetern auf den ersten Blick kaum Spielraum lässt. Aber genau das war das Reizvolle an der Aufgabe: eine top-moderne, smarte und aufgeräumte Gestaltung mit Stil auf kleinster Fläche. Und was soll ich sagen: Mit der effizienten Raumaufteilung hat neben WC und Waschplatz auch eine vollwertige Dusche Platz. Das zeigt: Es geht viel, wenn man sich vom Grundriss nicht einschüchtern lässt.“ **Die gesamte Planung finden Sie hinter dem QR-Code.**



Waltraud Franke
aus Lohne

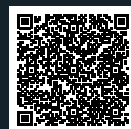



DIANA INTERIOR FRAGEN
AN INNENARCHITEKTIN RENATE BRÖCKER

Sind Echtholz-Möbel im Bad eine gute Idee?

RENATE BRÖCKER

Dipl.-Ing. Innenarchitektin
Seit 2010 für DIANA

Auf dem Weg zum persönlichen Traumbad, gibt es eine Menge Entscheidungen zu treffen. Etwa ob echtes Holz in einem Feuchtraum zu empfindlich ist. Innenarchitektin Renate Bröcker weiß Rat.

Es gibt Holzarten, die sich sehr gut mit der Badumgebung vertragen, etwa Teak oder Eiche. Letztere hat auch DIANA als Option im Badmöbel-Sortiment. Echtes Holz kann Feuchtigkeit aufnehmen und wieder abgeben und wirkt damit regulierend aufs Raumklima.

Wie pflegeintensiv ist echtes Holz im Bad?

Holz entwickelt mit den Jahren eine schöne Patina und altert sozusagen in Würde. Was ihm nicht gut tut, ist stehendes Wasser. Da können sich Rückstände im Oberflächenbild ergeben und die Holzfläche sieht nicht mehr einheitlich aus. Ansonsten reicht Wischen mit einem feuchten Lappen – und vielleicht gelegentlich die Pflege mit einem geeignete Öl oder Wachs.

Was für Alternativen gibt es, wenn es wie Holz aussehen, aber noch pflegeleichter sein soll?

Die sehr unempfindlichen und widerstandsfähigen Dekor-Oberflächen sehen immer natürlicher aus. Es muss also nicht unbedingt Echtholz sein, wenn es um den authentischen Look und die Anmutung von Holz geht. Auch da hält DIANA ein starkes Sortiment mit naturnahen Designs bereit.



Kurz gesagt: **Ja!**



Holz atmet

Die Fähigkeit, Feuchtigkeit aufzunehmen und wieder abzugeben, ist fast mit Atmen zu vergleichen. Diese natürliche Eigenschaft hat Holz anderen Materialien voraus.



Verbessertes Raumklima

Die spezifische Eigenheit des lebendigen Materials Holz reguliert das Raumklima: Wenn Feuchtigkeit zum Beispiel nach dem Duschen aufgenommen wird, gibt das Holz diese nach und nach wieder an die Raumluft ab. Vom angenehmen Geruch abgesehen, wirkt das etwa gegen zu trockene Heizungsluft.

DIANA L600 Badmöbel
Doppel-Waschtischunter-
schrank mit 6 Auszügen mit
TipOn, bodenstehend
Seite 87



oben:
DIANA L600 Highboard
Seite 87

rechts:
DIANA L700 Badmöbel
Waschtischplatte · Seite 88

DIANA L600 Badmöbel
Schubkasteneinsatz
Seite 87

Nichts ist echter als das Echte

Holz verfügt über eine natürliche Optik und Haptik. Kein von Menschenhand gemachtes Material kann seine Anmutung und seinen Duft übertreffen. Mit ein wenig Achtsamkeit und Pflege, ist Echtholz wie Eiche im Bad gut aufgehoben. Ein nebelfeuchter Lappen hilft bei der Reinigung, gelegentlich etwas Öl oder Wachs bei der Pflege.



Welche Armatur passt zu welcher Art Waschtisch?

Aufsatzbecken oder -schale

Optimal für den Einsatz bei Aufsatzschalen oder Aufsatzbecken geeignet sind Waschtischmischer in XL-Size, die hoch aufragen. Oder aber elegante Wandarmaturen, die dem Waschtisch noch mehr Raum zum Wirken geben.

DIANA Aufsatz-Waschtische Seite 92

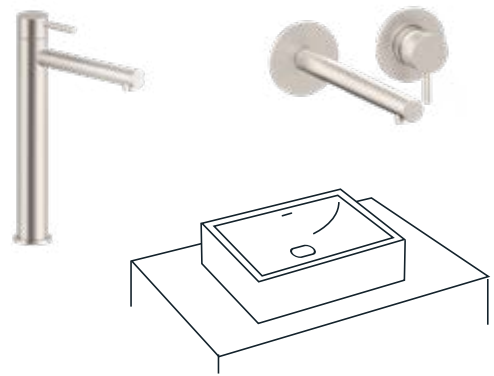

Möbelwaschtisch aufgesetzt oder eingelassen

Die Möglichkeiten für den Einsatz bei Möbelwaschtischen sind vielfältig: Standarmaturen in den Größen S bis L – optional auch mit seitlicher Bedienung – eignen sich ebenso gut wie Armaturen in Wandmontage.

DIANA Möbel-Waschtische Seite 90

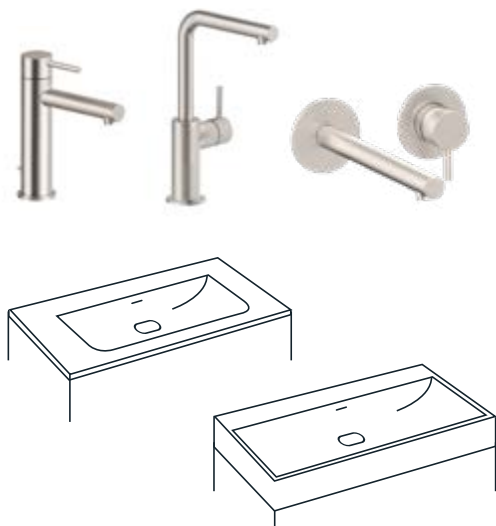



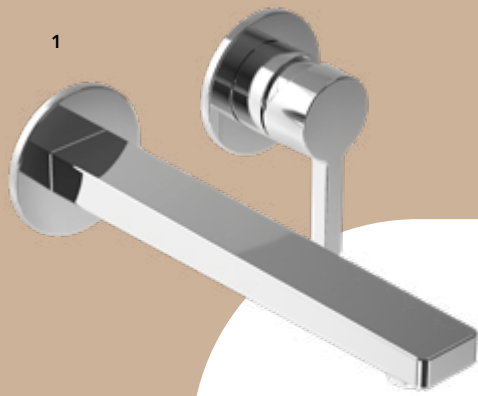

ECKIG ODER RUND?

Seidig oder
glatt?

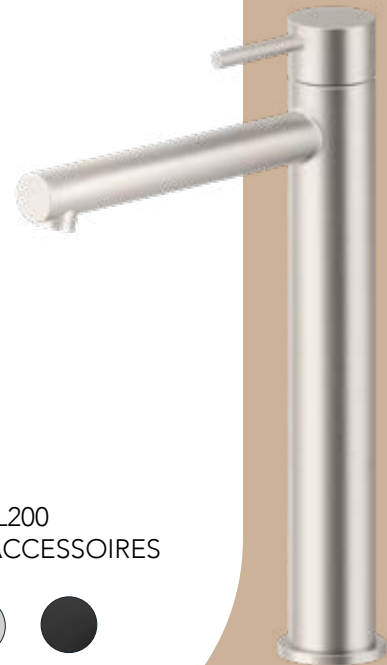
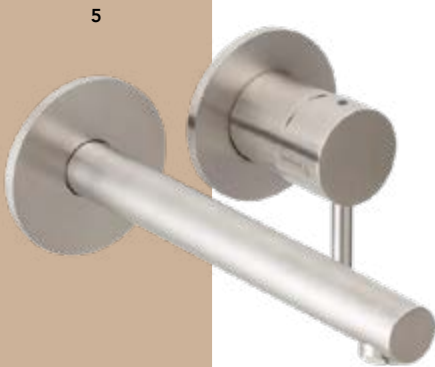

DIANA L100
ARMATUREN & ACCESSOIRES



Chrom



Schwarz
matt

DIANA L200
ARMATUREN & ACCESSOIRES



Edelstahl-
finish



Chrom



Schwarz
matt

ARMATUR FOR YOU!



SANFTE SCHÖNHEIT



ZEITLOSE ELEGANZ

1 DIANA L100 Unterputz 2-Loch Wand-Waschtischmischer · Seite 97 |
 2 DIANA L Design-Ablaufventil · Seite 98 | 3 DIANA L100-Black Unterputz
 Brausemischer · Seite 98 | 4 DIANA L100 Bidet-Einhandmischer · Seite 97
 5 DIANA L200-Steel Waschtischmischer mit seitlicher Betätigung · Seite 99 |
 6 DIANA L200-Steel Unterputz Wannenfüll- und Brausebatterie · Seite 100 |
 7 DIANA L200-Steel Waschtischmischer XL-Size · Seite 99 | 8 DIANA L100
 3-Loch Wannenfüll- und Brausemischer · Seite 97 | 9 DIANA L200-Black
 Bidet-Einhandmischer · Seite 99 | 10 DIANA L100 Waschtischmischer M-Size
 · Seite 99 | 11 DIANA L200-Steel Waschtischmischer L-Size · Seite 99 |
 12 DIANA L200-Black Waschtischmischer mit seitlicher Betätigung · Seite 99





DIANA L200: Das Modul Unterputz-System für Puristen

Die Produkte des Brausen-Sortiments DIANA L200 machen einen praktischen Alltagsgegenstand zu einem lebendigen Stück Design. Form und Funktion stehen für besondere Qualität in jeder Hinsicht.

Das Besondere am DIANA L200 Modul ist seine Kombination aus einheitlichem Design, maximaler Planungsfreiheit und praktischer Technik: ein Unterputz-System mit klarer 70 mm Blendenlinie, integrierten Abständen für mühelosen Einbau und vielseitigen Bedienungsoptionen für Dusche, Wanne und Waschtisch.

Das Ergebnis ist nicht nur funktional, sondern begeistert mit seiner perfekten und zeitlosen Eleganz mit einer Vielfalt an Oberflächenmaterialien. Mit DIANA L200 lassen sich alle Bereiche im Bad – Dusche, Wanne und Waschtisch – aus einem System heraus gestalten. Eine Steuerung von bis zu drei Auslässen ist möglich.

Stabhandbrausen- und Thermostat-Set

Je nach Konfiguration der Dusche steuern bis zu drei elegante Regler das Wasser zwischen Hand-, Kopf- und Seitenbrausen.

Ein weiteres Highlight ist der elegante Wandanschlussbogen mit Brausehalter. Zusammen mit der Stabhandbrause reiht sich dieser minimalistisch in die konsequente 70/44 mm Linienführung ein.



... auch mit Push-Thermostat



DAS DIANA L200 MODUL UNTERPUTZ-SYSTEM IST IN EINER VIELFALT AN FARBEN ERHÄLTlich:



Chrom



Schwarz
matt



Edelstahl
gebürstet



1



REGEN FÜR ZUHAUSE

DIANA L Edelstahl Duschsystem – maximales Duschvergnügen mit belebender Wasserfall- oder Sprayfunktion.



Let it rain! Das andere Wort für Regendusche heißt: Entspannung!

Nichts geht über die Wohltat eines fülligen Brauseregens mit warmem Wasser. Mit dem Regenboard der DIANA Serie L400 erweitert sich das Spektrum der Möglichkeiten sogar noch. Denn das Board kann neben dichtem Brauseregen auch einen Wasserfall erzeugen, außerdem Sprühregen mit der Sprayfunktion. Darüber hinaus hat DIANA vielerlei Handbrausen unterschiedlicher Formen und Funktionen im Sortiment – Regenpaneele mit Farbwechsel nicht zu vergessen.

2



3



4



5



6



7



L400 Regenboard: Spraydüsen bringen stimmungsvolle Duschkomente

8

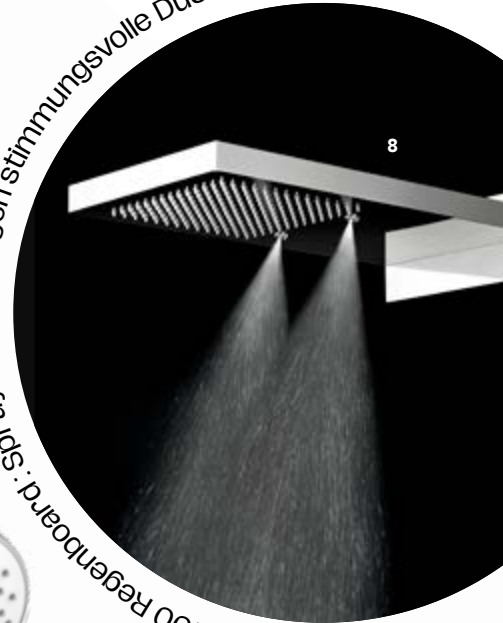

**SPRITZIGE
VIELFALT**

1 DIANA L Duschesystem Steel · Seite 103 | 2 DIANA L200 Eco Feinregen Handbrause 1S softedge · Seite 101 | 3 DIANA L200 Eco Feinregen Handbrause 3S softedge · Seite 101 | 4 DIANA L200 Eco Feinregen Handbrause 4S softedge · Seite 101 | 5 DIANA L200 Eco Feinregen Handbrause 1S rund · Seite 101 | 6 DIANA L200 Eco Feinregen Handbrause 3S rund · Seite 101 | 7 DIANA L200 Eco Feinregen Handbrause 4S rund · Seite 101 | 8 DIANA L400 Regenboard mit Spraydüsen · Seite 104



Selfcare mit allen Sinnen

TIPOSCINTO



Kraft tanken für Körper & Seele

Das Bad war einst ein Ort der Funktion – heute ist es ein Raum der Bedeutung. Ein Rückzugsort, in dem wir nicht nur reinigen, sondern regenerieren. Zwischen warmem Licht, klaren Linien und fließendem Wasser öffnet sich ein Raum, der mehr kann: Raum für Stille, für Achtsamkeit, für das Ich.

Hier verschmilzt Architektur mit Atmosphäre. Oberflächen werden zu Sinneslandschaften.

Ein sanftes Lichtspiel auf Naturstein, der Klang von Wasser auf Keramik, der Duft von Holz und frischer Luft – sie alle sprechen unsere Sinne an. In einer Welt, die immer lauter wird, entsteht hier etwas Kostbares: ein Raum für das Wesentliche.

Das moderne Bad denkt den Menschen neu – nicht nur als Nutzer:in, sondern als fühlendes Wesen. Ein Ort, der Körper, Geist und Seele berührt.

Sei gut zu Dir: Das Potential von Selfcare für ein körperlich gesundes und seelisch stabiles Leben wird immer deutlicher. Denn sie sorgt für das Ausbalancieren von Körper, Geist und Seele in einer Alltagswirklichkeit, die stetig wachsende Anforderungen an uns stellt. Umso wichtiger, sich an einen Ort zurückziehen zu können, wo es umgekehrt ist. Ein Ort der sich ganz nach unseren Bedürfnissen richtet: das Bad als Ruhepol für uns als fühlende Wesen. Und was gehört zu so einem Feelgood-Ort?

Die sichtbaren Bedingungen des Raums müssen natürlich dem entsprechen, was die Personen, die das Bad täglich nutzen, brauchen – von der richtigen Handbrause in der passenden Dusche bis zum geräumigen Waschtisch mit genügend Stauraum, damit alles seinen Platz findet. Mit den Elementen Licht und Akustik kommen weitere wichtige Punkte dazu, die bestimmen, wie wir uns fühlen. Sanfte Beleuchtung, die unsere Augen nicht anstrengt. Gedämpfte Geräuschkulisse ohne Hall, die uns Geborgenheit vermittelt.

Nichts ist wirkungsvoller als das richtige Treatment in einem Raum, der den eigenen Charakter perfekt spiegelt. Wo Hektik, Unruhe und Leistungsdenken keinen Platz haben. Ein Körper und Seele wärmendes Bad mit Zusätzen wie Lavendel oder Melisse entspannt nicht nur durch das umarmende Wasser, sondern auch durch die Aromen, die die Sinne umspielen.

Auch als Ort kurzer Meditationen kann uns das Bad ein stabiler Anker im Lebensfluss sein. Übungen des achtsamen Atmens, der Stille im Raum und in sich selbst nachspüren. Kleine Rituale helfen dabei, etwa das bewusste Eincremen der Haut, das Duschen mit massierendem Brausestrahl nach einer wiederkehrenden Routine. Gerade die Wiederholung bei Ritualen wirkt beruhigend und stabilisiert uns auch dann, wenn der Tag wieder einmal besonders viele Aufgaben für uns bereit hält.

Das Schöne an Selfcare: Sie wirkt auch positiv, wenn wir sie mit anderen teilen. Eine Massage unter Menschen, die sich mögen, wirkt manchmal wahre Wunder. Denn geteilte Achtsamkeit birgt das Potential doppelter Erholung. Hauptsache, es geht dabei nur um Sie – oder um Euch. Und sonst niemanden.

KOMM, LASS UNS KLEBEN!

„Kleben mit
Köpfchen –
die miet-
freundliche
Lösung!“



Wenn es um die Gestaltung der Details im Badezimmer geht, stehen Mieter:innen oft vor der entscheidenden Frage:

DARF ICH BOHREN ODER SOLLTE ICH LIEBER KLEBEN?

Die Antwort darauf hängt häufig von mehreren Faktoren ab und betreffen rechtliche, technischen und praktische Fragen. Besonders im Bad, wo sehr oft Funktionalität und Ästhetik auf engem Raum zusammenkommen sollen, gilt es klug abzuwägen.



DIE RECHTLICHE LAGE: Was ist erlaubt? Grundsätzlich gilt: Als Mieter:innen dürfen Sie die Wohnung so nutzen, wie es dem normalen Gebrauch entspricht. Kleine Veränderungen – wie das Anbringen von Handtuchhaltern oder Duschablagen – sind erlaubt. Dabei ist Bohren nicht per se verboten, aber es kann beim Auszug zum Problem werden. Denn Vermieter:innen dürfen verlangen, dass alle Bohrlöcher rückstandslos entfernt und gegebenenfalls Fliesen ersetzt werden. Im schlimmsten Fall drohen Streitigkeiten oder Kosten für die Instandsetzung.

KLEBEN ALS MODERNE ALTERNATIVE Dank neuer Klebtechnologien ist es heute einfacher denn je, Badezimmerzubehör ohne Bohren anzubringen. Spezielle Klebesysteme bieten starken Halt auf Fliesen, Glas und Kunststoff – und lassen sich bei Bedarf rückstandslos wieder entfernen. Hersteller wie „Tesa“, „Nie wieder bohren“ oder „3M“ bieten passende Lösungen, die auch optisch überzeugen und hohen Belastungen standhalten.

Der größte Vorteil: Keine Schäden an den Fliesen, keine Staubentwicklung und keine Werkzeuge notwendig – ideal für Mieter:innen, die auf Nummer sicher gehen wollen.

WANN IST BOHREN SINNVOLLER?

Trotz aller Vorteile hat Kleben auch seine Grenzen. Bei schweren Lasten, etwa einem klappbaren Duschsitz oder einem schweren Spiegelschrank, ist Bohren oft die sicherere Lösung. Wer also doch bohren möchte, sollte das mit den Vermietenden absprechen und darauf achten, in die Fugen zu bohren, um Schäden an Fliesen zu vermeiden.

UNSER FAZIT: Lieber kleben – mit Köpfchen! Für die meisten Anwendungen im Mietbad ist Kleben die deutlich unkompliziertere und mietfreundlichere Lösung. Es schont nicht nur die Substanz der Wohnung, sondern erspart auch Stress beim Auszug. Wer jedoch nicht auf gebohrte Halterungen verzichten möchte, sollte sich das Einverständnis der Vermieter:innen einholen – am besten schriftlich.

DIE GUTE NACHRICHT: Mit dem richtigen Zubehör lässt sich heute fast alles im Bad sicher kleben – und sieht dabei noch hochwertig aus. Für ein schönes Bad ganz ohne Ärger!



„Kleben spart Zeit, Nerven und schont zudem die Fliesen!“



Entdecken Sie die Varianten und Möglichkeiten der Serie **DIANA L200 Accessoires** hinter diesem QR-Code

1 DIANA L200 Handtuchhaken | 2 DIANA L200 Glashalter | 3 DIANA L200 Papierhalter mit Deckel | 4 DIANA L200 Doppel-Handtuchhaken | 5 DIANA L200 Seifenhalter | 6 DIANA L200 Wand-Bürstengarnitur · Seite 96

LICHT & FARBE

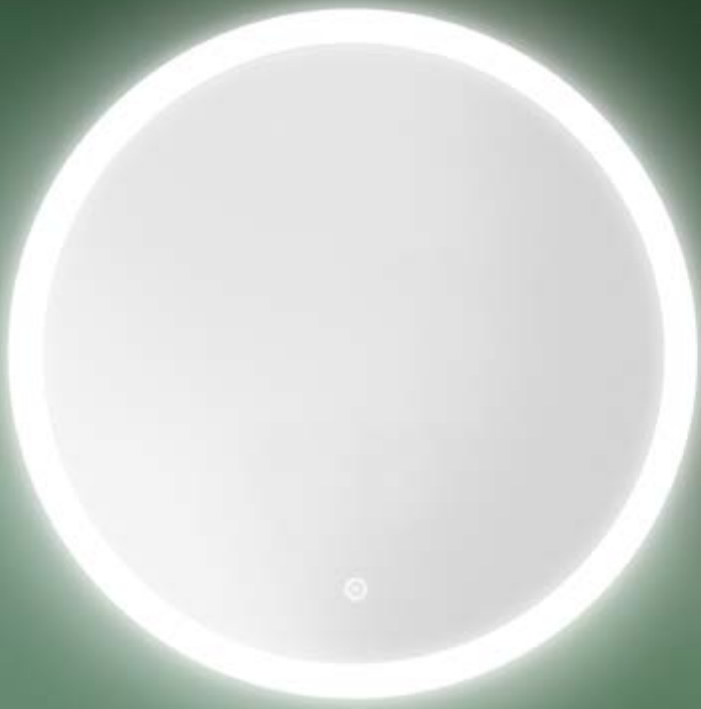

Gutes Licht schafft Atmosphäre – und Funktion. Mit einer Kombination aus Grund-, Zonen- und Stimmungslicht wird das Bad zur Wohlfühlzone mit perfekter Ausleuchtung für jeden Moment.



„EIN SPIEGEL OHNE
LICHT BLEIBT BLIND.“

Salvatore Ferrante

LICHTKONZEPTE IM BADEZIMMER

Licht ist mehr als Helligkeit – es beeinflusst die Stimmung, unterstreicht das Design und sorgt für Sicherheit und Komfort im Alltag. Ein durchdachtes Lichtkonzept im Badezimmer kombiniert verschiedene Lichtquellen: Eine gleichmäßige Grundbeleuchtung sorgt für Orientierung, während gezieltes Zonenlicht am Spiegel ideale Bedingungen für Pflege und Make-up schafft.

Ergänzt wird das Ganze durch Akzent- und Stimmungslicht, das mit warmen Tönen oder indirektem Licht eine entspannte Atmosphäre erzeugt. Moderne LED-Technik, dimmbare Systeme und intelligente Lichtsteuerungen machen das Bad zu einem Ort, der sich flexibel an jede Tageszeit und jedes Bedürfnis anpasst – funktional am Morgen, entspannend am Abend.



EXTRA:

Integrierte
Armaturen-
Beleuchtung



Stufenlos
einstellbare
Lichtfarbe und
integrierte
Steckdosen

Linke Seite: DIANA L100 LED Leuchtspiegel rund 600 mm mit Schalter im Glas und DIANA L100 LED Leuchtspiegel rund 900 mm mit Schalter im Glas · Seite 89

Rechte Seite: DIANA L100 Spiegelschrank Aufputz mit LED-Beleuchtung · Seite 88



DIANA PROFI-TIPP

von Salvatore Ferrante aus Darmstadt

**Mit dem richtigen
Licht Atmosphäre
und Durchblick
schaffen.**

In Beratungen fällt mir auf, dass die Beleuchtung bei der Gestaltung des Bades für viele nicht wichtig ist. Erst wenn ich Kund:innen in unserer Ausstellung die enormen Unterschiede erkläre, geht ihnen buchstäblich ein Licht auf. Optimales Licht kann beides: Stimmung schaffen – und blendfreien Komfort liefern. Das zu vermitteln, ist mir als Berater wichtig.

Andere, häufig gestellte Fragen finden Sie in unseren FAQ auf Seite 222



1



2



3



SCHÖNE LINIEN

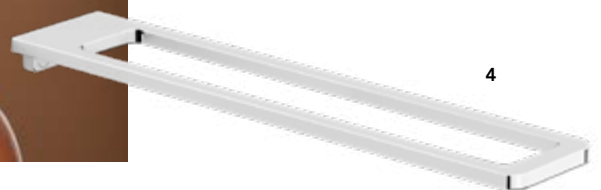

4

1 DIANA L200 Keramik Waschtisch · Seite 91 | mit DIANA L100 Waschtischmischer · Seite 97 | 2 DIANA L100 Seifenspender · Seite 94 | 3 DIANA L100 Doppelhalter mit Ablage · Seite 94 | 4 DIANA L100 Handtuchhalter · Seite 94

SINNLICHE FORMEN



passende Accessoires für mehr Komfort



7



GUTES GEFÜHL



8



OHNE KERAMIK KEIN ZUHAUSE

Vielgestaltig, universell & nicht wegzudenken: DIANA und Keramik gehören zusammen.



DER STOFF UND SEINE VIELEN GESICHTER

Vermutlich gehört die Keramik im Bad zu jenen Stoffen, die sich im Laufe der Zeit am weitesten entwickelt haben. Neben den verschiedenen Möglichkeiten der charakterstarken Ausformung beeindruckt seine hohe Standfestigkeit, die über viele Jahre Schönheit bewahrt. Darüber hinaus ist moderne Keramik, so wie DIANA sie bietet, sehr pflegeleicht. Und in Verbindung mit intelligenter Technik wie Dusch-WCs sie einsetzen, ein fortschrittliches und altersloses Material zugleich.

Die Bandbreite der Bad-Keramik von DIANA liefert exklusive Formen vom Bidet zum WC, vom Waschtisch zur Aufsatzschale bis hin zum Urinal. Dabei dehnen Komponenten in Schwarz mit seidiger Oberfläche die Möglichkeiten dieses klassischen Werkstoffs weiter aus.



Linke Seite:

1 DIANA L200 Wand Tiefspül-WC mit WC-Sitz softclose · Seite 91
2 DIANA L200 Wand-Bidet · Seite 91

Rechte Seite:

3 DIANA L300 Black Wand Tiefspül-WC mit WC Sitz slim · Seite 92 |
4 DIANA L100 Papierhalter mit Deckel · Seite 95 | 5 DIANA L100 Reserve-
papierhalter · Seite 95 | 6 DIANA L100 Tiefspül-Wand-WC, spülrandlos ·
Seite 90 | DIANA L100 Wand-Bürstengarnitur · Seite 95



Design trifft Fachwerkstil.



Ann-Kathrin Albers Kreimer
aus Paderborn

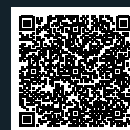

„Eine Bad-Gestaltung, die durch eine hohe Detailtreue und den Einsatz einzigartiger Holzobjekte hervorsteicht. Die sorgfältig ausgewählten Materialien und die präzise handwerkliche Umsetzung verleihen dem Konzept eine warme, natürliche Atmosphäre und zugleich einen

individuellen Charakter. Durch die Kombination aus funktionalem Design und kunstvoll ausgearbeiteten Holzdetails entsteht ein harmonisches Gesamtbild, das sowohl ästhetisch als auch qualitativ überzeugt.“
Die gesamte Planung finden Sie hinter dem QR-Code.

**Beleuchtung
ist das
A und O.**

Im Badezimmer ist ein perfektes Licht ausschlaggebend. Gute Beleuchtung schafft Atmosphäre, sorgt für Sicherheit und setzt Design perfekt in Szene.



2

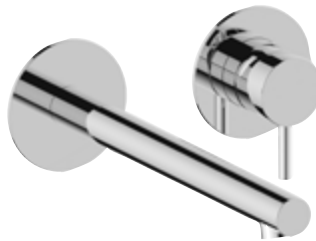

**"Ein Gläschen
Rotwein in der
Badewanne?
Warum nicht."**

**Warme Töne
zum Wohlfühlen.**

Warme Brauntöne schaffen die Perfekte Wohlfühl-Atmosphäre und laden zum Verweilen ein. Auch unterschiedliche Materialien sorgen für ein harmonisches Erlebnis im Badezimmer.

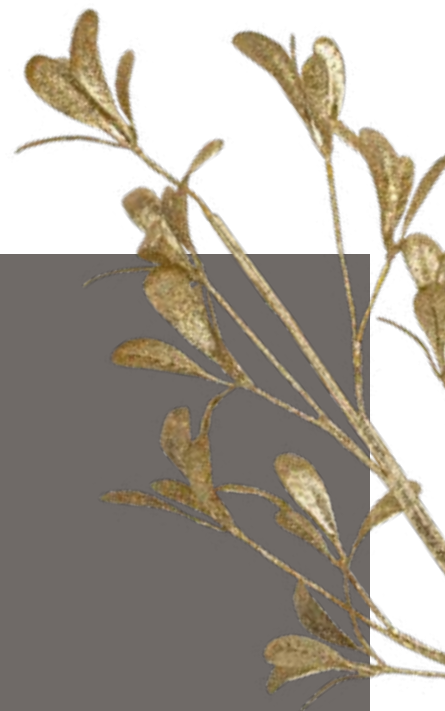

3

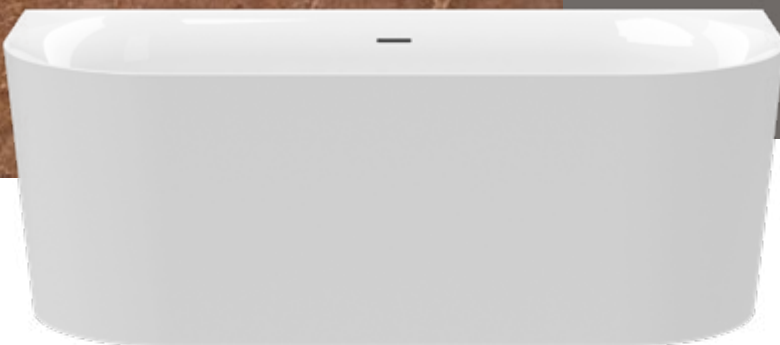

LANG LEBE DER STAHL!

Es gibt wenige Materialien, die derart langlebig sind – und dabei auch nach vielen Jahren aussehen wie am ersten Tag: Stahl-Emaile im Bad. Was außerdem dafür spricht, ist die einfache Pflege im Alltag. Der hohe Grad an Widerstandsfähigkeit, der Stahl auszeichnet, umfasst auch den Kontakt mit allen Substanzen, die im Alltag des Bades so üblich sind. Von den praktischen Vorteilen abgesehen, ist Stahl ausgezeichnet recycelbar.

Wannen wunderbar – wandelbar: Die nachhaltige Qualität von bestem Stahl-Emaile zeigt sich bei DIANA in ganz verschiedenen Ausformungen. Die große Vielfalt von Einbauwannen sorgt dafür, dass für jede Einbausituation die beste Lösung bereitsteht – von eher kompakten Maßen bis hin zu Duo-Wannen für tiefenentspanntes Abtauchen zu zweit.



sehr pflegeleicht

STAHL

Widerstandsfähig



DIANA L200 STAHL-
EINBAUWANNE

Die überlegenen Qualitäten von Stahl-Emaille zeigen sich in der DIANA L200-Stahl-Einbauwanne in all ihren Ausprägungen. Abgesehen von seiner legendären Langlebigkeit, entfaltet das Material in der Ausformung als Wanne klassische Ästhetik.

Seite 109



MEIN STIL, MEIN VIBE.



DIANA L200 ACRYLWANNE OVAL SLIM, FREISTEHEND

Die Möglichkeiten des warmen und hautsympathischen Materials Sanitär-Acryl erweitern sich mit den Freistehwannen von DIANA L200 erheblich. Selbst ein dünnwandiger Abschluss des hochgezogenen Rands ist jetzt Realität.

Seite 106





DIANA L100 ACRYL- WANNE WALL WANDGEBUNDEN

Einfarbig oder in Bicolor: Das wandgebundene Modell der DIANA L100 Acrylwanne Wall zeichnet sich nicht nur durch seine federleichte Form aus. Mit der Möglichkeit, Schwarz und Weiß im Bicolor zu kombinieren, besticht sie zusätzlich.

Seite 106

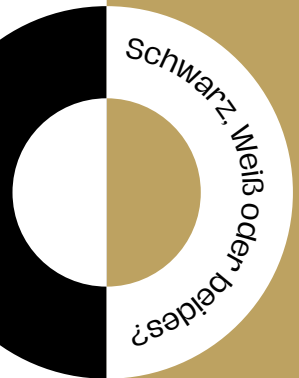

STAHL-EMAILLE, ACRYL UND MINERALGUSS

Die Wahl des richtigen Wannenmaterials ist Typsache. Denn die Eigenschaften der Materialien Stahl-Emaille, Acryl und Mineralguss unterscheiden sich spürbar. Während Stahl vor allem für Langlebigkeit und starke Widerstandsfähigkeit steht, fühlt es sich im Hautkontakt zunächst kühler an als Acryl und Mineralguss, die Wärme besser aufnehmen können.

Acryl fühlt sich auf der Haut zudem weicher und organischer an. Bei Mineralguss neuerer Prägung verhält es sich ähnlich – darüber hinaus kann das Material außergewöhnliche Formen annehmen. In Sachen Nachhaltigkeit sind Stahl-Emaille und Mineralguss dem Acryl überlegen, das sich nicht ganz so einfach recyceln lässt. Außerdem hat die Lebensdauer von Acryl ihre Grenzen, ist dafür günstiger und inzwischen auch für Freistehwannen geeignet.



Entdecken Sie die Varianten und Möglichkeiten des gesamten **DIANA Wannen-Sortiments der Badwelt L** hinter diesem QR-Code

DIE WEGE

SCHLICHT, VIELFÄLTIG, INDIVIDUELL

DES

BARRIEREFREI, KOMFORTABEL

WASSERS

ELEGANT
EXKLUSIV
EINZIGARTIG

**DIANA
DUSCHPROFILE
& DUSCHPLÄTZE**



Eleganter lässt sich der Ablauf einer Dusche nicht gestalten: Individuell kürzbare Duschprofile lassen bei bodenebenen und frei gestaltbaren Duschplätzen das Wasser reibungslos verschwinden.

DIANA L100 Duschprofil zum Einbau an der Wand (wandbündig) oder mit beliebigem Abstand zur Wand Seite 109



OH WIE SCHÖN SIND DUSCHPLÄTZE MIT DUSCHRINNEN! WORAUF ES BEIM EINBAU ANKOMMT

Duschrinnen sind die wohl eleganteste Lösung für barrierefreie und moderne Badezimmer. Doch ihr Einbau erfordert sorgfältige Planung. Eine der wichtigsten Voraussetzungen ist ein ausreichend vorhandenes Gefälle im Boden, damit das Wasser zuverlässig abfließen kann. Ideal sind 1–2 % Neigung in Richtung der Rinne.

Auch die Aufbauhöhe spielt eine Rolle. Gerade bei Renovierungen muss geprüft werden, ob genug Platz für Rinne, Estrich und Abdichtung vorhanden ist. Apropos Abdichtung: Eine fachgerechte Ausführung vermeidet Feuchtschäden und garantiert Langlebigkeit.

Für die richtige Neigung eines Duschplatzes kann ein guter Fliesenleger sorgen – oder aber, der Installateur setzt auf einen Duschmodul von DIANA. In diesem Bauteil ist die Neigung bereits berücksichtigt und es kann individuell mit Fliesen oder Stein versehen werden.

Fazit: Wer die baulichen Voraussetzungen im Blick hat, kann mit einer Duschrinne Komfort, Stil und Bodenebenheit in Einklang bringen.

Mit den DIANA L300 Duschwannen aus einem besonders leichten Mineralguss erweitert sich die Palette der Möglichkeiten um eine Lösung, die mit matter Oberflächenstruktur für guten Grip sorgt. Darüber hinaus gestattet das Material farbliche Variationen für mehr Vielfalt mit Charakter.

Seite 108

FARBEN VIELFALT:

DIANA L300 Duschwannen
mit strukturierter
Oberflächenveredelung
in 3 Farbvarianten
Seite 108



DIANA L300
DUSCHWANNE





INLAY ZUM WECHSELN IN 4 FARBEN

Die hochwertigen Beschlag-Inlays sind in Schwarz matt, Weiß matt, Kupfer und Edelstahl gebürstet erhältlich.

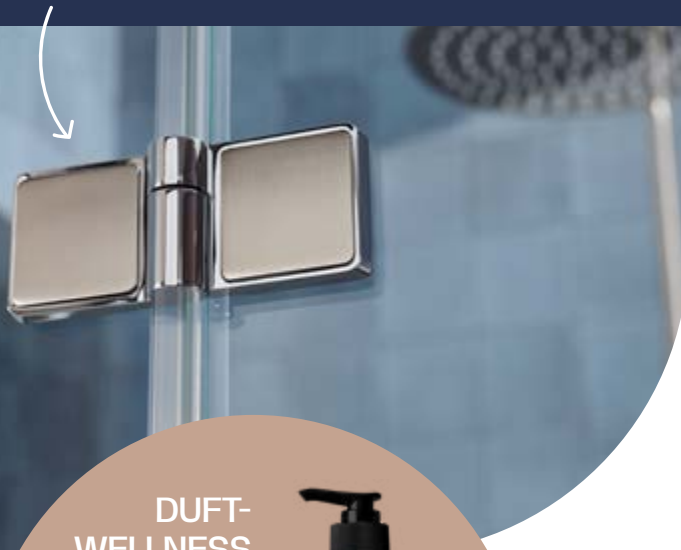

DUFT- WELLNESS FÜR DIE SINNE

Der Lieblings-Duft und eine angenehme Musik runden das Duscherlebnis perfekt ab.



Linke Seite:
DIANA L Duschesystem
Kopfbrause 250 mm,
Stabhandbrause S1,
Brauseschlauch 1500
mm, mit integriertem
CoolBody Aufputz-Ther-
mostat, Edelstahlfinish ·
Seite 103

DIANA L500 Tür mit
Festfeld rahmenlos und
Seitenteil rahmenlos,
Beschlag Chrom mit
Inlays in Edelstahl ·
Seite 111

Rechte Seite:
DIANA L500 austausch-
bares Inlay



Entdecken Sie die Varianten
und Möglichkeiten des gesamten
DIANA Duschkabinen-Sortiments
der **Badwelt L** hinter diesem QR-Code

*Die Herstellerkontakte der Deko- und
Pflegeartikel finden Sie auf Seite 220.*

ICH DUSCH MICH FREI

Duschen ist so viel mehr als nur Körperpflege: Denn ein Duscherlebnis mit der richtigen Ausstattung ist ein Hochgenuss, der über das rein Körperliche weit hinausgeht. Wasser lässt sich als üppiger Brauseregen erleben – oder wohltuend zielgerichtet mit Handbrause samt Massagefunktion. Doch egal, wie das Wasser aufbereitet wird – am Ende lässt uns das Dusch-Ritual gereinigt, gestärkt und befreit zurück in die Welt.



SCHÖNHEIT VON DER ROLLE

FEUCHTRAUM-TAPETEN IM BAD – STILVOLL UND PRAKTISCH

Feuchtraum-Tapeten sind die ideale Lösung, um Badezimmern schnell und kreativ ein neues Aussehen zu verleihen. Dank ihrer speziellen Beschichtung sind sie wasserabweisend, strapazierfähig und schimmelresistent – perfekt für Räume mit hoher Luftfeuchtigkeit. Ob in Betonoptik, mit floralen Mustern oder in sanften Pastelltönen: Feuchtraum-Tapeten bringen Design und Funktion harmonisch zusammen.



DIY im eigenen Bad – für geschickte Leute kein Problem!



PFLANZEN

können schön mit der Tapete kombiniert werden und verleihen dem Badezimmer ein angenehmes Raumklima.

Linke Seite:
DIANA L300-Black
Tiefspühl-Wand WC

DIANA L300-Black
WC-Sitz Slim ·
Seite 92

Rechte Seite:
DIANA L700
Walk-In Gleittür
mit Seitenwand
schwarz matt ·
Seite 111

DIANA L-Black
Duschsystem ·
Seite 103

DIANA L200
Stahl-Duschwanne ·
Seite 109

BADWELT L





DÜSCHEN FÜR MICH

Duschen ist in unserer modernen Gesellschaft ein Grundbedürfnis. DIANA sorgt mit einer enormen Vielfalt dafür, dass dieses Bedürfnis ein entspannendes Erlebnis wird – und zwar unabhängig von der Beschaffenheit des Bades. Dafür sorgen ganz unterschiedliche Arten von der klassischen Duschkabine über die ästhetische Walk-In-Lösung bis zum beweglichen Glasflügel für die Badewanne. Gerade die Vielfalt der Möglichkeiten für Duschkabinen ist enorm umfangreich – ganz gleich, ob Standardmaße zu Ihrem Bad passen oder maßgeschneiderte Anfertigungen. DIANA passt einfach immer.

DIANA M600 Gleittür 2-teilig
mit Festfeld ohne Wandprofil
auf Badewanne · Seite 161



BADWELT L



"HIER FÜHLE ICH
MICH WOHL
UND KANN
GANZ ICH
SELBST SEIN."

DIANA L100 XP
Pendeltür mit Seiten-
wand · Seite 111

DIANA L600
Walk-In-Wall mit
Edelstahlprofilen ·
Seite 111

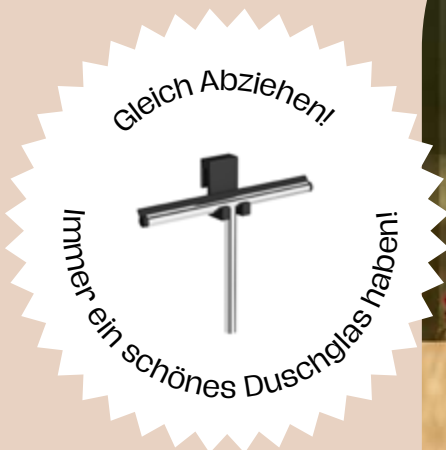

Entdecken Sie die Varianten
und Möglichkeiten des gesamten
DIANA Duschcabinen-Sortiments
der **Badwelt L** hinter diesem QR-Code



DIANA L200 Steel
Badheizkörper
elektrisch
Seite 112



Die Herstellerkontakte
der Deko- und Pflegeartikel
finden Sie auf Seite 220.



Mehr amore, per favore!

Mit den unverzichtbaren Kleinigkeiten aus dem umfangreichen Sortiment von Meraki statten Sie Ihr Bad nicht nur aufs Schönste und Kreativste aus – Sie formulieren damit eine Liebeserklärung an Ihren Lieblingsort und sich selbst. Denn sowohl die Pflegeprodukte als auch die Accessoires der Marke bereichern das Zuhause mit Lieblingsstücken, die nicht nur dem Auge gefallen, sondern auch der Seele guttun.

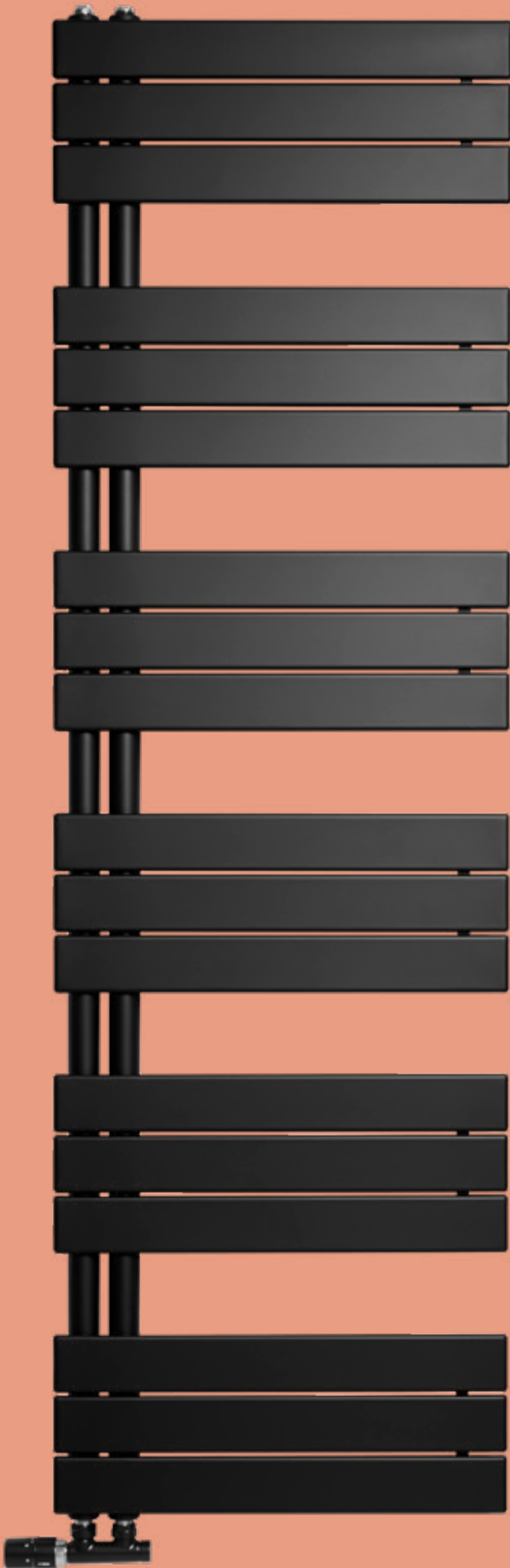

WARM IN SCHÖN

DIANA L300: Heizung oder Design-Statement?

Ein Bad ist nur dann ein gutes Bad, wenn es rasch auf die nötige Betriebstemperatur gebracht werden kann. Das schwarze Topmodell der Serie DIANA L300 bewältigt diese Aufgabe in zeitgemäßer Schönheit. Die besondere flache Form mit seitlicher Öffnung ist nicht nur ästhetisch, sondern auch praktisch – etwa wenn es ums Handling von Handtüchern geht. Die Möglichkeiten bei der Farbauswahl von mehr als 50 Tönen kennen kaum Grenzen. Die Vielfalt der Maße wird selbst außergewöhnlichen Ansprüchen gerecht.

DIANA L300-Black
Badheizkörper
Schwarz matt
Seite 112

DIANA L100, L200 und L300 Badmöbel

+ → Seite 44, 52



DIANA L100 Badmöbel

Front Eiche Royal, Griffleiste schwarz, Breite 800 mm
DIANA L100 Möbelwaschtisch weiß-clean
(DI004134201) **654,- €**
mit Waschtischunterschrank
(DI083510023078) **992,- €**
und Halbhochschrank, Breite 400 mm
(DI083526013078) **950,- €**
inkl. Spiegelschrank mit 3 seitiger LED Beleuchtung
(DI083503021078) **1.608,- €**

DIANA L100 Badmöbel

Front Scuro Velvet, Griffleiste eloxiert,
Breite 600 mm, DIANA L100 Waschtisch
600 mm weiß-clean
(DI004102201) **274,- €**
mit Waschtischunterschrank
(DI083508012216) **1.041,- €**
inkl. LED Lichspiegel mit
3-seitiger Beleuchtung
(DI08350002) **1.123,- €**

+ → Seite 45



DIANA L200 Badmöbel

Front Weiß Supermatt Melamin, Breite 990 mm,
Keramik-Waschtisch, Weiß-clean, (DI005206201)
662,- €
mit Unterbau mit zwei Schubkästen und beleuch-
teter Nische in Nussbaum Dunkel, (DI08620603028)
1.389,- €
inkl. Spiegelschrank, EEK E, (DI08620202003)
1.813,- €
Hochschrank Front Weiß
Supermatt, Breite 400 mm und beleuchteter Nische
in Nussbaum Dunkel, (DI086211011028) **1.456,- €**

DIANA L100 Badmöbel gibt es in 11 Farbvarianten.

DIANA L200 Badmöbel gibt es in 10 Farbvarianten.

NEU **+**



DIANA L300-Neu Badmöbel

Front Sommereiche, Handtuchhalter Schwarz matt,
1000 mm, Waschtischunterschrank,
(DI08921521100) **1.069,- €**,
Spiegelschrank mit LED Beleuchtung,
1000 mm, (DI0892012100) **1.517,- €**,
DIANA L500 Keramikwaschtisch Weiß,
(DI005041201) **761,- €** und
Hochschrank, (DI089205000100) **961,- €**

NEU **+** → Seite 42



DIANA L300-Neu Badmöbel

Front Blanco Velvet, Handtuchhalter
Edelstahloptik gebürstet, 1500 mm,
Spiegel mit LED-Beleuchtung 1500 mm,
(DI08900128) **904,- €**,
Waschtischunterschrank 1500 mm,
(DI08921040200) **2.142,- €**,
Waschtischplatte (DI0892071200) **517,- €**,
DIANA L300 Dünwandige Aufsatzschale
rund 400 mm, Weiß matt clean,
(DI006705043) **681,- €**,
zwei Halbhochschränke
(DI089204100200) **931,- €**

NEU **+** → Seite 48



DIANA L300-Neu Gästebadmöbel

Front Salbeigrün Velvet, Waschtischunterbau
500 mm,
(DI089208100204) **604,- €**,
Spiegel 500 x 800 mm, mit LED-Beleuchtung
(DI08906708) **734,- €**,
DIANA L500 Handwaschbecken, 450 x 350 mm,
weiß-clean, (DI005111201) **334,- €**,
Halbhochschrank 1016 x 350 mm,
(DI089204000204) **931,- €**

DIANA L300 Badmöbel gibt es in 8 verschiedenen Farbvarianten.



Mehr Details unter
QR.DIANA-BAD.DE/BADMOEBEL-L



Die gezeigten Produkte gibt es in
vielen Ausführungen und Größen.



DIANA L400 Badmöbel
Front bicolor Eiche Tabak / Weiß, 1417 mm,
Waschtisch Weiß mit Unterbau, 2 Auszüge,
Spiegelschrank mit horizontaler LED-Beleuchtung
mit Hochschrank Front bicolor Eiche tabak / Weiß,
Breite 400 mm, 6.222,- €



DIANA L500 Badmöbel
Waschtischunterschrank Front Dunkelgrau
Hochglanz, Breite 1200 mm, Unterbau inkl.
Konsolenplatte, Spiegelschrank mit 3 Türen,
beidseitig verspiegelt mit LED-Lichtstreifen,
3.760,- €,
DIANA L500 Aufsatzbecken 750 mm Weiß,
(DI005103201) 682,- €



DIANA L500 Badmöbel
Hochschrank Front Echtholz furniert
Eiche Authentic, Waschtischunterschrank 800 mm
und LED Spiegelschrank 2 Türen, 4.026,- €
DIANA L500 Waschtisch 1 Hahnloch, 800 mm, Weiß,
(DI005031201) 617,- €

DIANA L400 Badmöbel gibt es in 10 Farbvarianten
in matt und hochglanz und 8 Echtholz furnieren.
Fronten und Außenseiten als Bicolor erhältlich.

DIANA L500 Badmöbel gibt es in 10 Farbvarianten in matt und Hochglanz und 8 Echtholz furnieren.



→ Seite 46, 50, 53



DIANA L600 Badmöbel
Doppel-Waschtischunterschrank mit 6 Auszügen,
bodenstehend, Echtholz Eiche Wild, Breite 1502
mm. Doppel-Waschtischunterschrank
mit 6 Auszügen, bodenstehend
(DI0891220105) 6.338,- €
DIANA L500 Aufsatzbecken 600 mm Weiß-clean,
2x (DI005102201) 648,- €
Spiegelschrank Wandeinbau mit 4 Türen 1556 mm
(DI08910240) 4.365,- €
Highboard (DI0891660105) 1.891,- €
und Hängeschrank (DI0891540105) 1.937,- €

DIANA L600 Badmöbel gibt es in Korpus Vollholz Eiche Wild, Fronten sind neben Eiche Wild auch in 4 weiteren Farben erhältlich.



→ Seite 40



DIANA L600 Gästebadmöbel
Gäste Unterschrank mit 1 Tür, Korpus Eiche Wild,
Front Weiß Kristall matt, Breite 450 mm,
(DI0891860104) 1.261,- €,
Spiegel mit indirekter und waagrechter
LED-Beleuchtung (DI08918400) 2.085,- €,
DIANA L500 Handwaschbecken 450 mm Weiß-clean
(DI005111201) 334,- €

DIANA L600 und L700 Badmöbel DIANA L100 Spiegelschrank

+ → Seite 47



DIANA L600 Wohnmöbel

Sideboards mit 2 Auszügen, offenes Fach links/rechts, Korpus Eiche Wild, Front Vulkano Matt Unterschrank 1402 mm mit 2 Auszügen, 1 offenes Fach links (DI0891592102) 3.103,- €, Unterschrank 1402 mm mit 2 Auszügen, 1 offenes Fach rechts (DI0891602102) 3.103,- €

+



DIANA L700 Badmöbel

Waschtischplatte mit natürlicher Baumkante in Wildeiche Breite 1200 mm (DI08360004301) 1.150,- € mit DIANA L300 Stahl Aufsatzschale rund 420 mm Farbe Forest (DI006901066) 654,- € und Waschtischunterschrank Noche Velvet 2 Auszüge 1200mm, (DI08360801830) 1.123,- € mit Ablageplatte für Unterschrank 1200 mm (DI08361605218) 285,- € mit DIANA L100 LED Leuchtspiegel rund 600 mm mit Schalter im Glas (DI662613) 654,- € und DIANA L100 LED Leuchtspiegel rund 900 mm mit Schalter im Glas (DI662616) 1.037,- €

+ → Seite 52



DIANA L700 Badmöbel

Waschtischplatte mit natürlicher Baumkante in Wildeiche Breite 1000 mm (DI08360003301) 1.008,- € mit DIANA L300 Stahl Aufsatzschale rund 420 mm in Farbe weiß, (DI006901001) 554,- € und Waschtischunterschrank Noche Velvet 1 Auszug, 1000 mm (DI08360603830) 788,- € und DIANA L100 LED Leuchtspiegel rund 600 mm mit Schalter im Glas (DI662613) 654,- €

DIANA L700 Badmöbel gibt es in 4 matten Farben, Waschtischplatte in Wildeiche.

+ → Seite 65



DIANA L100 Spiegelschrank

Hochwertiger Aluminiumkorpus, Doppelspiegeltüren, Waschtischbeleuchtung LED Beleuchtung umlaufend mit Dimmfunktion und Weißlichtadaption. Je zwei 8mm Glasböden höhenverstellbar, Rückwand verspiegelt, Scharniere mit Softclosefunktion für sanftes Schließen, 2 Steckdosen/ Touchschalter Standard innen unten rechts, Wandeinbau ohne zusätzlichen Einbaurahmen und ohne Einbaubox möglich.

DIANA L100 Spiegelschrank Aufputz,

Alu, LED-Beleuchtung, Rückwand verspiegelt, 2-türig,
600 x 700 x 168 mm, (DI671300720) 1.369,- €
800 x 700 x 168 mm, (DI671304720) 1.492,- €
1000 x 700 x 168 mm, (DI671308720) 1.592,- €
3-türig,
1200 x 700 168 mm, (DI671312720)
1300 x 700 x 168 mm, (DI671314720) 1.915,- €
1500 x 700 x 168 mm, (DI671318720) 2.048,- €

DIANA L100 Spiegelschrank Unterputz

Alu, LED-Beleuchtung, Rückwand verspiegelt, 2-türig,
600 x 700 x 168 mm, (DI671301720) 1.281,- €
800 x 700 x 168 mm, (DI671305720) 1.404,- €
1000 x 700 x 168 mm, (DI671309720) 1.503,- €
3-türig,
1200 x 700 x 168 mm, (DI671313720) 1.714,- €
1300 x 700 x 168 mm, (DI671315720) 1.827,- €
1500 x 700 x 168 mm, (DI671319720) 1.959,- €



DIANA L100
Wattepadspender
160 mm hoch,
(DI670906) 45,90 €

DIANA L100 Magnetleiste
84 mm lang, 10 mm breit,
verchromt,
(DI670909) 47,60 €

Für den DIANA L100 gibt es noch weiteres praktisches Zubehör.

Der Spiegelschrank ist ebenfalls in der Variante Schwarz matt lieferbar



Mehr Details unter
QR.DIANA-BAD.DE/BADMOEBEL-L

+

Die gezeigten Produkte gibt es in vielen Ausführungen und Größen.



DIANA L100 LED-Leuchtspiegel mit umlaufender Beleuchtung frontal und seitlich
2-teiliger Spiegel mit abnehmbarem Glasoberteil. Montage bis 1000 x 800 mm wahlweise horizontal oder vertikal möglich. Seitenteile umlaufend verglast und satiniert. Satinierung 30 mm breit (ab 100 x 80 cm = 40 mm Breite) ohne Schalter, Elektronik und LED Lichttechnik austauschbar (4.000 Kelvin), Energieeffizienzklasse D,
450 x 900 mm, (DI662501) 1.010,- €
600 x 800 mm, (DI662502) 1.049,- €
800 x 800 mm, (DI662503) 1.265,- €
900 x 700 mm, (DI662504) 1.265,- €
1000 x 800 mm, (DI662505) 1.498,- €
1200 x 800 mm, (DI662506) 1.978,- €
1400 x 800 mm, (DI662508) 2.314,- €

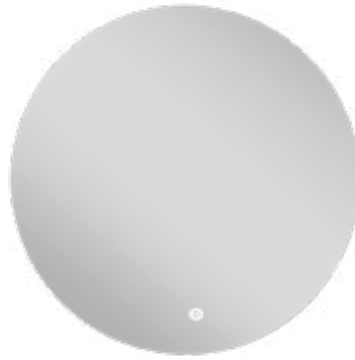

DIANA L100 LED-Leuchtspiegel rund, Lichtschalter im Glas, indirekter Beleuchtung
Montageprofile aus Edelstahl, LED Streifen hinter umlaufender Plexiabdeckung, 5 mm Spiegelglas Elektronik und LED Lichttechnik austauschbar (3.000-7.200 Kelvin), Stufenloser Wechsel der Lichtfarben von Warmweiß zu Kaltweiß (3.000-7.200 Kelvin)
450 mm (DI662621) 585,- €
600 mm (DI662623) 685,- €
900 mm (DI662626) 972,- €

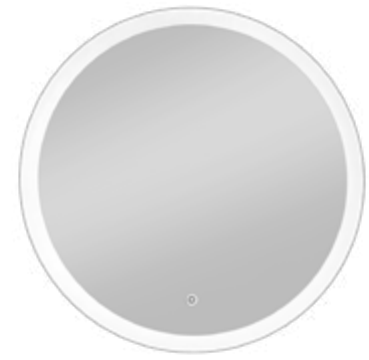

DIANA L100 LED-Leuchtspiegel rund, mit Lichtwechsler im Glas
umlaufende Satinierung 3 cm (45 rund = 1 cm) Montageprofile aus Edelstahl, LED Streifen hinter umlaufender Plexiabdeckung, 5 mm Spiegelglas Elektronik und LED Lichttechnik austauschbar (3.000-7.200 Kelvin), Stufenloser Wechsel durch Touchfunktion der Lichtfarben von Warmweiß zu Kaltweiß, Tiefe 30 mm, Energieeffizienzklasse G,
450 mm (DI662611) 591,- €
600 mm (DI662613) 654,- €
900 mm (DI662616) 1.037,- €

+ → Seite 65



DIANA L200 LED-Leuchtspiegel, Edelstahl poliert

450 x 800 mm, (DI662701500) 738,- €
500 x 700 mm, (DI662702500) 759,- €
600 x 800 mm, (DI662703500) 805,- €
800 x 800 mm, (DI662704500) 920,- €
900 x 700 mm, (DI662705500) 952,- €
1000 x 800 mm, (DI662711500) 1.029,- €
1200 x 800 mm, (DI662712500) 1.136,- €
1400 x 800 mm, (DI662714500) 1.434,- €
1600 x 800 mm, (DI662716500) 1.558,- €
1800 x 800 mm, (DI662718500) 1.771,- €



DIANA L200 LED-Leuchtspiegel, Edelstahl matt gebürstet

450 x 800 mm, (DI662701515) 807,- €
500 x 700 mm, (DI662702515) 829,- €
600 x 800 mm, (DI662703515) 875,- €
800 x 800 mm, (DI662704515) 992,- €
900 x 700 mm, (DI662705515) 1.024,- €
1000 x 800 mm, (DI662711515) 1.099,- €
1200 x 800 mm, (DI662712515) 1.206,- €
1400 x 800 mm, (DI662714515) 1.505,- €
1600 x 800 mm, (DI662716515) 1.628,- €
1800 x 800 mm, (DI662718515) 1.841,- €

DIANA L200 LED-Leuchtspiegel

mit Satinierung oben 5,5 cm und Satinierung unten 1,5 cm (Waschplatzbeleuchtung), Lichtwechsler seitlich rechts im Rahmen zur individuellen Lichteinstellung (3.000-6.000 Kelvin) / Dimmfunktion. Energieeffizienzklasse D, Elektronik und LED-Beleuchtung austauschbar. Seitliche Montage- und Sichtschutzprofile in 3 verschiedenen Ausführungen: Edelstahl poliert, Edelstahl matt gebürstet und Edelstahl Schwarz pulverbeschichtet.

Sonderanfertigungen und Optionen auf Anfrage.

DIANA L200 LED-Leuchtspiegel, Edelstahl schwarz pulverbeschichtet

450 x 800 mm, (DI662701530) 801,- €
500 x 700 mm, (DI662702530) 823,- €
600 x 800 mm, (DI662703530) 868,- €
800 x 800 mm, (DI662704530) 985,- €
900 x 700 mm, (DI662705530) 1.017,- €
1000 x 800 mm, (DI662711530) 1.092,- €
1200 x 800 mm, (DI662712530) 1.200,- €
1400 x 800 mm, (DI662714530) 1.498,- €
1600 x 800 mm, (DI662716530) 1.621,- €
1800 x 800 mm, (DI662718530) 1.834,- €



Mehr Details unter
QR.DIANA-BAD.DE/LED-LEUCHTSPIEGEL-L

DIANA L100 Keramik



DIANA L100 Waschtisch

mit Hahnloch und Überlauf inkl. Ablaufgarnitur, Weiß-clean,
 500 x 470 x 170 mm, (DI004100201) 229,- €
 600 x 470 x 170 mm, (DI004102201) 274,- €
 800 x 470 x 170 mm, (DI004104201) 385,- €
 1000 x 470 x 170 mm, (DI004106201) 473,- €
 2 Hahnöcher, 1200 x 470 x 170 mm, (DI004108201) 837,- €



DIANA L100 Aufsatz-Waschtisch

mit Hahnloch und Überlauf inkl. Ablaufgarnitur, geschliffen, Weiß-clean,
 500 x 470 x 170 mm, (DI004110201) 277,- €
 600 x 470 x 170 mm, (DI004112201) 321,- €
 800 x 470 x 170 mm, (DI004114201) 432,- €
 1000 x 470 x 170 mm, (DI004116201) 521,- €
 2 Hahnöcher, 1200 x 470 x 170 mm, (DI004118201) 885,- €



DIANA L100 Möbel-Waschtisch

mit Hahnloch und Überlauf inkl. Ablaufgarnitur,
 Weiß-clean,
 600 x 530 x 172 mm, (DI004132201) 446,- €
 795 x 530 x 172 mm, (DI004134201) 654,- €
 995 x 530 x 172 mm, (DI004136201) 817,- €
 1195 x 530 x 172 mm, (DI004138201) 1.265,- €



DIANA L100 Aufsatz-Waschtisch

rechteckig, mit Überlauf, geschliffen, Weiß-clean,
 500 x 397 x 170 mm, (DI004142201) 473,- €
 600 x 400 x 170 mm, (DI004143201) 517,- €
 800 x 397 x 170 mm, (DI004144201) 656,- €



DIANA L100 Aufsatz-Waschtisch Konsole

400 x 400 x 170 mm, mit Überlauf,
 geschliffen, Weiß-clean,
 quadratisch (DI004141201) 431,- €
 rund, (DI004140201) 493,- €



DIANA L100 Urinal inkl. Deckel

300 x 315 x 555 mm, Absenkautomatik,
 Zulauf hinten, Weiß-clean,
 (DI004800001) 487,- €

DIANA L100 Urinal Ersatzdeckel

mit Absenkautomatik, (DI004802001) 167,- €



DIANA L100 Tiefspül-Wand-WC spülrandlos

540 mm Ausladung, 3 Spülströme mit abnehmbarem
 Spülverteiler, für 3/6 l Spülmenge, mit verdeckter
 Befestigung, (DI004512201) 517,- €

DIANA L100 WC-Sitz Slim

mit SoftClose und Take-Off-Scharnier,
 Weiß, (DI031331001) 156,- €

→ Seite 69



DIANA L100 Wand-Bidet

1 Hahnloch, Überlaufloch, 540 mm
 Ausladung, mit verdeckter Befestigung,
 (DI004402...) 459,- €



Die gezeigten Produkte gibt es in
 vielen Ausführungen und Größen.



DIANA L200 Handwaschbecken
mit Hahnloch, mit Überlaufloch,
Weiß-clean, 450 x 350 mm, (DI005218201) **322,- €**
Weiß-clean, 500 x 420 mm, (DI005200201) **330,- €**



DIANA L200 Aufsatzwaschtisch
ohne Hahnloch, ohne Überlauf, geschliffen,
Weiß-clean, 600 x 400 mm, (DI005212201) **404,- €**
rund geschliffen,
Weiß-clean, 600 x 400 mm, (DI005213201) **404,- €**



DIANA L200 Waschtisch
mit Hahnloch, mit Überlaufloch, Weiß-clean,
600 x 470 mm, (DI005202201) **342,- €**
800 x 470 mm, (DI005204201) **540,- €**
1000 x 470 mm, (DI005206201) **662,- €**



DIANA L200 Waschtisch
mit Überlaufloch, mit zwei Hahnlöchern,
Weiß-clean, 1200 x 470 mm, (DI005208201) **858,- €**



→ Seite 68



DIANA L200 Wand-WC
Weiß-clean, 570 mm Ausladung, 3 Spülströme für
4,5/3 l Spülmenge, mit vormontierter Scharnierbasis
und verdeckter Befestigung, (DI005270201) **501,- €**

DIANA L200 WC-Sitz
mit SoftClose, Edelstahlscharniere,
weiß, (DI005277201) **158,- €**



→ Seite 68



DIANA L200 Wand-Bidet
Weiß-clean, 1 Hahnloch, Überlaufloch, 570 mm
Ausladung, mit verdeckter Befestigung,
(DI005260201) **465,- €**



Mehr Details unter
[QR.DIANA-BAD.DE/KERAMIK-L](https://www.diana-bad.de/keramik-l)



DIANA Clean
Einzigartige schmutzabweisende
Oberfläche.



DIANA Hygiene
Antibakterielle Glasur, die Keimwachstum in
feuchten Badumgebungen um bis zu 99,9% reduziert.

DIANA L300 Stahl-Aufsatzbecken
DIANA L300 Keramik Weiß, Weiß matt und Schwarz matt



→ Seite 51, 52



DIANA L300 Stahl-Aufsatzschale freistehend, rund

inkl. Ablaufventil starr,

in 6 verschiedenen Farben erhältlich,
Weiß, Ø 320 x 145 mm, (DI006900001) 486,- €
Weiß, Ø 420 x 145 mm, (DI006901001) 554,- €



DIANA L300 Aufsatzschale freistehend, rund
Ø 395 x 145 mm, ohne Hahnloch, ohne Überlaufloch,
inkl. Ablaufventil starr, mit Keramik-Ablaufstopfen

Weiß-clean, (DI006705201) 668,- €
Weiß matt clean, (DI006705043) 681,- €
Schwarz matt clean, (DI006705042) 720,- €



DIANA L300 Aufsatzschale freistehend, eckig
460 x 405 x 145 mm, ohne Hahnloch,
inkl. Ablaufventil starr, mit Keramik-Ablaufstopfen

Weiß-clean, (DI006725201) 556,- €
Weiß matt clean, (DI006725043) 568,- €
Schwarz matt clean, (DI006725042) 600,- €

Erhältlich in 6 Farben.
Glänzend in Weiß, Midnight und Forest und
matt in Snow, Ebony und Blue Satin.



DIANA L300 Aufsatzschale freistehend, oval
580 x 400 x 145 mm, ohne Hahnloch,
inkl. Ablaufventil starr, mit Keramik-Ablaufstopfen

Weiß-clean, (DI006715201) 556,- €
Weiß matt clean, (DI006715043) 568,- €
Schwarz matt clean, (DI006715042) 600,- €



DIANA L300 Aufsatzschale, freistehend, travers
615 x 405 x 145 mm, ohne Hahnloch,
inkl. Ablaufventil starr, mit Keramik-Ablaufstopfen

Weiß-clean, (DI006735201) 615,- €



DIANA L300 Aufsatzschale freistehend, asymmetrisch
550 x 430 x 145 mm, ohne Hahnloch,
inkl. Ablaufventil starr, mit Keramik-Ablaufstopfen

Weiß-clean, (DI006737201) 615,- €

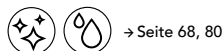

→ Seite 68, 80



DIANA L300 Tiefspül-Wand-WC
spülrandlos, 540 mm Ausladung,

Weiß matt clean, (DI006780043) 637,- €
Schwarz matt clean, (DI006780042) 766,- €

→ Seite 80



DIANA L300 WC-Sitz
mit Absenkautomatik,

Weiß matt,
Slim, (DI031337043) 210,- €
überlappend, (DI031338043) 210,- €

Schwarz matt,
Slim, (DI031337042) 210,- €
überlappend, (DI031338042) 210,- €



Mehr Details unter
QR.DIANA-BAD.DE/KERAMIK-L



Oberfläche
Optional als matte
Variante erhältlich.



Farben
In verschiedenen
Farben erhältlich.



DIANA Hygiene
Antibakterielle Glasur, die Keimwachstum in
feuchten Badumgebungen um bis zu 99,9% reduziert.



→ Seite 71



DIANA L500 Waschtisch

Weiß-clean, mit Überlaufabdeckung verchromt, geeignet zur Wandmontage und wandbündige Aufsatzmontage, unterbaufähig, 500 x 470 x 160 mm, 1 Hahnloch durchgestochen, (DI005001201) 418,- €
 ohne Hahnloch, für 3 Hahnlöcher vorgestanzt, (DI005003201) 418,- €
 600 x 470 x 160 mm, 1 Hahnloch durchgestochen, (DI005011201) 430,- €
 ohne Hahnloch, für 3 Hahnlöcher vorgestanzt, (DI005013201) 430,- €
 800 x 470 x 160 mm, 1 Hahnloch durchgestochen, (DI005031201) 617,- €



DIANA L500 Doppel-Waschtisch

Weiß-clean, mit Überlaufabdeckung verchromt, geeignet zur Wandmontage und wandbündige Aufsatzmontage, unterbaufähig, 1200 x 470 x 160 mm, 2 Hahnlöcher durchgestochen, (DI005062201) 1.152,- €
 ohne Hahnloch, für 6 Hahnlöcher vorgestanzt, (DI005066201) 1.152,- €
 1500 x 500 x 160 mm, 2 Hahnlöcher durchgestochen, (DI005072201) 1.690,- €
 ohne Hahnloch, für 6 Hahnlöcher vorgestanzt, (DI005076201) 1.690,- €



→ Seite 53



DIANA L500 Aufsatzbecken

Weiß-clean, ohne Überlaufloch, geeignet für Aufsatzmontage, 450 x 350 x 130 mm, (DI005100201) 555,- €
 600 x 350 x 130 mm, (DI005102201) 648,- €
 750 x 350 x 130 mm, (DI005103201) 682,- €



DIANA L500 Handwaschbecken

450 x 350 x 160 mm, Weiß-clean, mit Überlaufloch, geeignet zur Wandmontage und wandbündige Aufsatzmontage, unterbaufähig, 1 Hahnloch durchgestochen, (DI005111201) 334,- €
 ohne Hahnloch, für 3 Hahnlöcher vorgestanzt, (DI005113201) 334,- €

→ Seite 67



DIANA L500 Handtuchreling Aluminium

jeweils passend zum Waschtisch verchromt oder schwarz matt erhältlich



DIANA L500 Urinal

Weiß-clean, Zulauf 1/2", 390 x 600 x 310 mm, ohne Deckel (DI005195201) 559,- €
 mit Deckel softclose (DI005197201) 724,- €

DIANA L500 Urinaldeckel softclose

Weiß-clean, (DI005196001) 172,- €



DIANA L500 Tiefspül-Wand-WC

mit verdeckter Befestigung, Rotationsspülung, spülrandlos, Weiß-clean, 550 x 360 mm, (DI005170201) 720,- €
 500 x 360 mm, Kompakt, (DI005171201) 678,- €

DIANA L500 WC-Sitz Slim

mit Softclose, Take off Scharnier, Weiß-clean, (DI031340001) 123,- €



DIANA L500 Wand-Bidet

mit verdeckter Befestigung, Weiß-clean, 550 x 360 mm, (DI005190201) 682,- €
 500 x 360 mm, Kompakt, (DI005191201) 641,- €



DIANA Clean
 Einzigartige schmutzabweisende Oberfläche.



Rotations-Spültechnik
 Eine spezielle Spültechnik sorgt für besonders effektives und effizientes Spülen.

DIANA L100 Accessoires Chrom und Schwarz matt



→ Seite 67



DIANA L100 Seifenspender
Kristallglas matt, Bedienung von unten,
mit Stülpbehälter matt,
verchromt, (DI600212500) 147,- €
Schwarz matt, (DI600212530) 175,- €

Ersatzstülpbecher,
(DI605912) 25,20 €

→ Seite 66



DIANA L100 Seifenspender
mit Metallpumpenkopf,
(DI600210500) 76,40 €

dazu passender Halter,
verchromt, (DI600002500) 52,60 €

Ersatzseifenspenderglas matt,
(DI600910) 28,50 €
Ersatzmetallpumpenkopf verchromt,
(DI600930500) 56,60 €



DIANA L100 Halter
verchromt,
(DI600002500) 52,60 €

dazu passendes
Kristallglas matt, (DI600013) 28,40 €



→ Seite 66



DIANA L100 Doppelhalter mit Ablage
verchromt, Set mit Kristallglas und Seifenspender
mit Bedienung von unten,
(DI600027500) 217,- €

DIANA L100 Doppelhalter
verchromt, (DI600022500) 60,50 €
Schwarz matt, (DI600022530) 72,40 €

→ Seite 67



DIANA L100 Kristallseifenschale
matt, (DI600063) 34,- €

dazu passender Doppelhalter
verchromt, (DI600022500) 60,50 €



DIANA L100 Handtuch- /Mantelhaken

verchromt, (DI600360500) 22,50 €
Schwarz matt, (DI600360530) 26,90 €



DIANA L100 Badetuchhalter
600 mm,
verchromt, (DI600412500) 181,- €
Schwarz matt, (DI600412530) 217,- €

750 mm,
verchromt, (DI600413500) 265,- €

→ Seite 66



DIANA L100 Handtuchhalter
starr, 410 mm, verchromt,
(DI600314500) 105,- €



DIANA L100 Handtuchhalter
starr, 1-armig, 430 mm,
verchromt, (DI600316500) 96,70 €
Schwarz matt, (DI600316530) 116,- €



DIANA L100 Handtuchring
verchromt,
(DI600325500) 90,80 €



DIANA L100 Wannengriff
295 mm,
verchromt, (DI600425500) 104,- €
Schwarz matt, (DI600425530) 125,- €



DIANA L100 Duschkorb gerades Modell
verdeckte Befestigung, abnehmbar,
verchromt, (DI600501500) 109,- €



Mehr Details unter
QR.DIANA-BAD.DE/ACCESSOIRES-L



Farben
In verschiedenen
Farben erhältlich.



DIANA L100 Duschkorb Eckmodell
verdeckte Befestigung, abnehmbar,
Edelstahl hochglanz, (DI600500500) 103,- €
Schwarz matt, (DI600500530) 135,- €



→ Seite 69



DIANA L100 Wand-Bürstengarnitur
Glasbehälter Weiß matt,
Halterung verchromt, (DI600660500) 117,- €
Halterung Schwarz matt, (DI600660530) 141,- €

Ersatzbürste komplett, (DI605965) 31,- €
Ersatzbürstenkopf, (DI605966) 10,90 €
Ersatzbürstenglas, (DI605967) 36,80 €



→ Seite 69



DIANA L100 Reservepapierhalter
verchromt, (DI600628500) 58,50 €
Schwarz matt, (DI600628530) 70,10 €



→ Seite 68



DIANA L100 Papierhalter
mit Deckel,
verchromt, (DI600620500) 99,40 €
Schwarz matt (DI600620530) 121,- €



DIANA L100 Papierhalter
verchromt, mit Ablage,
(DI600625500) 116,- €



DIANA L100 Papierhalter
ohne Deckel,
verchromt, (DI600621500) 60,90 €
Schwarz matt, (DI600621530) 73,- €



DIANA L100 WC Wand-Einbauelement (Abb.)
mit 2 Glastüren aus VSG, Korpus Edelstahl gebürstet,
Papier-Durchschub zwischen den zwei Türen,
Türanschlag rechts (DI608111725) 891,- €
Türanschlag links (DI608110725) 891,- €

DIANA L100 WC Wand-Einbauelement
mit 2 befliesbaren Türen, flächenbündiger Einbau,
Korpus Edelstahl gebürstet, Papier-Durchschub
zwischen den zwei Türen, 831 x 185 x 155 mm,
Türanschlag rechts (DI608101690) 753,- €
Türanschlag links (DI608100690) 753,- €

DIANA L100 WC Wand-Einbaurahmen
für DIANA WC Wand-Einbauelement
(DI608109) 177,- €

DIANA L100-Black WC Wand-Einbauelemente
mit 2 Glastüren, Schwarz matt
Türanschlag rechts (DI608111725) 891,- €
Türanschlag links (DI608110725) 891,- €
mit 2 Türen, befliesbar, Schwarz matt
Türanschlag rechts (DI608103530) 891,- €
Türanschlag links (DI608102530) 891,- €



→ Seite 83



DIANA Glas-Abzieher
mit Silikonhalter schwarz,
Edelstahl hochglanzpoliert,
(DI606585500) 34,90 €
Schwarz matt, (DI606585530) 42,10 €
Edelstahl gebürstet, (DI606585730) 34,90 €



DIANA Wandhalter
zum Kleben,
verchromt, (DI606581500) 24,40 €
Schwarz matt, (DI606581530) 27,70 €



DIANA Halter für Glas-Abzieher
zum Einhängen
verchromt, für 6, 8 oder 10 mm
Glasstärke, auch für Nassrasierer
geeignet, (DI606582500) 29,30 €

DIANA L200 Accessoires Chrom, Schwarz matt und Edelstahlfinish



DIANA L200 Glashalter
verchromt, (DI600810500) 74,70 €
Schwarz matt, (DI600810530) 91,70 €
Edelstahlfinish, (DI600810730) 91,70 €

DIANA L200 Glas
Weiß matt, (DI600810) 29,60 €



DIANA L200 Seifenhalter
verchromt, (DI600812500) 78,10 €
Schwarz matt, (DI600812530) 95,- €
Edelstahlfinish, (DI600812730) 95,- €

DIANA L200 Seifenschale
Glas, Weiß matt, (DI600812) 31,- €



DIANA L200 Seifenspender
Behälter aus Glas, komplett mit Pumpe,
Füllmenge ca. 160 ml,
Weiß matt, (DI600815500) 102,- €
Schwarz matt, (DI600815530) 123,- €
Edelstahlfinish, (DI600815730) 123,- €

Ersatz-Flasche, (DI600815) 31,- €

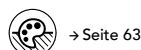

DIANA L200 Handtuchhaken
verchromt, (DI600825500) 44,20 €
Schwarz matt, (DI600825530) 51,- €
Edelstahlfinish, (DI600825730) 51,- €

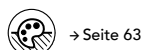

DIANA L200 Doppel-Handtuchhaken
verchromt, (DI600826500) 60,70 €
Schwarz matt, (DI600826530) 72,80 €
Edelstahlfinish, (DI600826730) 72,80 €



DIANA L200 Handtuchhalter
1-armig, starr, 405 mm,
verchromt, (DI600821500) 78,10 €
Schwarz matt, (DI600821530) 95,- €
Edelstahlfinish, (DI600821730) 95,- €



DIANA L200 Handtuchhalter
2-armig, schwenkbar, 460 mm,
verchromt, (DI600822500) 123,- €
Schwarz matt, (DI600822530) 147,- €
Edelstahlfinish, (DI600822730) 147,- €



DIANA L200 Badetuchstange
600 mm,
verchromt, (DI600832500) 140,- €
Schwarz matt, (DI600832530) 167,- €
Edelstahlfinish, (DI600832730) 167,- €



DIANA L200 Wannengriff
300 mm,
verchromt, (DI600830500) 110,- €
Schwarz matt, (DI600830530) 133,- €
Edelstahlfinish, (DI600830730) 133,- €

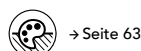

DIANA L200 Wand-Bürstengarnitur
Behälter aus Glas Weiß matt, mit Bürste,
Halter verchromt, (DI600850500) 109,- €
Ersatzbürste, (DI600851500) 32,20 €

Halter Schwarz matt, (DI600850530) 134,- €
Ersatzbürste, (DI600851530) 55,90 €

Halter Edelstahlfinish, Behälter aus Glas Schwarz matt,
mit Bürste, (DI600850730) 134,- €
Ersatzbürste, (DI600851730) 55,90 €

800 mm,
verchromt, (DI600833500) 189,- €
Schwarz matt, (DI600833530) 227,- €
Edelstahlfinish, (DI600833730) 227,- €

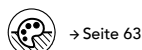

DIANA L200 Papierhalter
mit Deckel,
verchromt, (DI600840500) 95,- €
Schwarz matt, (DI600840530) 123,- €
Edelstahlfinish, (DI600840730) 123,- €



DIANA L200 Reservepapierhalter
verchromt, (DI600845500) 61,10 €
Schwarz matt, (DI600845530) 74,70 €
Edelstahlfinish, (DI600845730) 74,70 €



Mehr Details unter
QR.DIANA-BAD.DE/ACCESSOIRES-L



Farben
In verschiedenen
Farben erhältlich.



**DIANA L100 Waschtischmischer
S-Size**

Auslaufhöhe 96 mm, SoftEmotion-
Keramikkartusche, Ausladung 106 mm,

mit Ablaufgarnitur,
verchromt, (DI406010500) **197,- €**

ohne Ablaufgarnitur,
verchromt, (DI406011500) **183,- €**
Schwarz matt, (DI406011530) **247,- €**



**DIANA L100 Waschtischmischer
M-Size**

Auslaufhöhe 101 mm, SoftEmotion-
Keramikkartusche, Ausladung 121 mm

mit Ablaufgarnitur,
verchromt, (DI406012500) **212,- €**
Schwarz matt, (DI406014530) **286,- €**

ohne Ablaufgarnitur,
verchromt, (DI406013500) **199,- €**
Schwarz matt, (DI406013530) **269,- €**



**DIANA L100 Waschtischmischer
XL-Size**

mit erhöhtem Schaft für freistehende Waschschaalen,
Auslaufhöhe 232 mm,
SoftEmotion-Keramikkartusche,
Ausladung 183 mm,

ohne Ablaufgarnitur,
verchromt, (DI406030500) **299,- €**
Schwarz matt, (DI406030530) **403,- €**



**DIANA L100 Waschtischmischer
L-Size**

mit seitlicher Betätigung, Auslaufhöhe
252 mm, Auslauf schwenkbar 360°, SoftEmotion-
Keramikkartusche, Ausladung 150 mm,

mit Ablaufgarnitur,
verchromt, (DI406035500) **363,- €**
Schwarz matt, (DI406037530) **492,- €**

ohne Ablaufgarnitur,
verchromt, (DI406036500) **349,- €**
Schwarz matt, (DI406036530) **472,- €**



DIANA L100 Standventil

für Handwaschbecken/kleine
Waschtische, Auslaufhöhe 96 mm,
nur für Kaltwasseranschluss, ohne Ablaufgarnitur,
Schnellschluss-Keramikkartusche 90°,
Ausladung 106 mm,
verchromt,
(DI406039500) **180,- €**



DIANA L100 Wanneneinlauf

Ausladung 210 mm, Wandrossette
rund Ø 70 mm,
verchromt, (DI406468500) **189,- €**
Schwarz matt, (DI406468530) **262,- €**



→ Seite 53, 54



**DIANA L100 Unterputz 2-Loch
Wand-Waschtischmischer**

Feinbaset zum Aufsatz auf Wand-Waschtisch Universal
Einbaukörper, Montage des Auslaufwahlweise links /
rechts / unten möglich, SoftEmotion-Keramikkartusche,
Armaturenblende Ø 90 mm, Auslaufblende Ø 70 mm,
für Unterputz-Einbaukörper DI406100,

Ausladung 210 mm
verchromt, (DI406103500) **411,- €**
Schwarz matt, (DI406103530) **574,- €**

Ausladung 240 mm,
verchromt, (DI406104500) **421,- €**
Schwarz matt, (DI406104530) **588,- €**



→ Seite 53



**DIANA L100 3-Loch Wannenfüll-
und Brausemischer**

für Fliesen- oder Wannenrandmontage,
Flexschlauch mit 1/2" IG zum Anschluss
einer externen Wannenbefüllung,
SoftEmotion-Keramikkartusche,
Automatik-Druckumsteller, ausziehbare
Stabhandbrause, Nylon-Brauseschlauch,
eigensicher gegen Rückfließen,

verchromt,
(DI406433500) **724,- €**



→ Seite 54



DIANA L100 Bidet-Einhandmischer

mit Ablaufgarnitur, SoftEmotion-Keramikkartusche,
Auslaufhöhe 101 mm, Ausladung 121 mm,
verchromt, (DI406210500) **256,- €**
Schwarz matt, (DI406210530) **344,- €**



Mehr Details unter
QR.DIANA-BAD.DE/ARMATUREN-L



Farben
In verschiedenen
Farben erhältlich.

DIANA L100 Armaturen Chrom und Schwarz matt
DIANA L Ablaufarmaturen Schwarz matt und Edelstahlfinish



DIANA L100 Aufputz Wannenfüll- und Brausemischer
ohne Brausegarnitur, Brauseanschluss 1/2", SoftEmotion-Keramikkartusche, Automatik-Zugumsteller, eigensicher gegen Rückfließen, verchromt, (DI406410500) **286,- €**



DIANA L100 Aufputz Brausemischer
ohne Brausegarnitur, Brauseanschluss 1/2", SoftEmotion-Keramikkartusche, eigensicher gegen Rückfließen, schraubbare Wandrosetten, S-Anschlüsse 1/2" / 3/4", verchromt, (DI406310500) **224,- €**



DIANA L100 Unterputz Brausemischer
Feinbauset für DIANA L100 Universal-Einbaubox, SoftEmotion-Keramikkartusche, eigensicher gegen Rückfließen, Blende rund Ø 150 mm,

verchromt, (DI406510500) **236,- €**
Schwarz matt, (DI406510530) **330,- €**



→ Seite 54



DIANA L100 Unterputz Wannenfüll- und Brausemischer
Feinbauset für DIANA L100 Universal-Einbaubox, SoftEmotion-Keramikkartusche, Automatik Druckumsteller, eigensicher gegen Rückfließen, Blende rund Ø 150 mm,

verchromt, (DI406560500) **293,- €**
Schwarz matt, (DI406560530) **410,- €**



DIANA L100 Wannen-Standarmatur
bodenstehend, Feinbauset zum Aufsatz auf Diana L100 Unterputz Einbaubox DI406460, Brauseanschluss 1/2", SoftEmotion-Keramikkartusche, Automatik-Zugumsteller, Duschgarnitur mit Stabhandbrause, eigensicher gegen Rückfließen, Brauseschlauch 1/2" x 1,50m x 1/2" Drehkonus, Ausladung 286 mm, nachträgliche Ausrichtung +/- 18° möglich

verchromt, (DI406460500) **1.860,- €**
Schwarz matt, (DI406460530) **2.604,- €**



→ Seite 54



DIANA Design-Universalventil Push-Open
1 1/4", gewölbt rund, verschließbar, Druckverschlusscenterstopfen,

Messing Schwarz matt, (DI481100530) **53,50 €**
Messing Edelstahloptik, (DI481100730) **43,80 €**



DIANA Design-Flaschensiphon
Tauchrohr 250 mm, Abgangsrohr 300 mm, Rosette D= 70 mm, zusätzl. quadrat. Rosette, 64x64 mm, 1 1/4" x 32 mm, Schwarz matt, (DI481110530) **87,50 €**
Edelstahlfinish, (DI481110730) **68,60 €**



DIANA Design-Eckventil
PA-gepr., mit Schlauchverblendung 70 mm, 1/2" x 10 mm, selbstdichtend, Schwarz matt, (DI407853530) **83,20 €**
Edelstahlfinish, (DI407853730) **81,40 €**

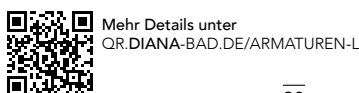

Mehr Details unter
QR.DIANA-BAD.DE/ARMATUREN-L



Farben
In verschiedenen
Farben erhältlich.



DIANA L200 Waschtischmischer S-Size

Auslaufhöhe 75 mm, Ausladung
101 mm, ohne Ablaufgarnitur,

verchromt, (DI407000500) 215,- €
Schwarz matt, (DI407000530) 299,- €
Edelstahlfinish, (DI407000730) 310,- €



DIANA L200 Waschtischmischer M-Size

Auslaufhöhe 97 mm, Ausladung 122 mm,
mit Ablaufgarnitur,
verchromt, (DI407011500) 278,- €
Schwarz matt, (DI407011530) 388,- €
Edelstahlfinish, (DI407011730) 403,- €

ohne Ablaufgarnitur,
verchromt, (DI407010500) 258,- €
Schwarz matt, (DI407010530) 360,- €
Edelstahlfinish, (DI407010730) 373,- €



→ Seite 52, 54



DIANA L200 Waschtischmischer XL-Size

Auslaufhöhe 241 mm, Ausladung 181 mm,
ohne Ablaufgarnitur,
verchromt, (DI407030500) 405,- €
Schwarz matt, (DI407030530) 566,- €
Edelstahlfinish, (DI407030730) 586,- €



DIANA L200 Standventil

Auslaufhöhe 75 mm, Ausladung
101 mm, ohne Ablaufgarnitur,

verchromt, (DI407040500) 191,- €
Schwarz matt, (DI407040530) 267,- €
Edelstahlfinish, (DI407040730) 277,- €



→ Seite 52, 55



DIANA L200 Waschtischmischer L-Size

mit seitlicher Betätigung, Auslaufhöhe 227 mm,
Ausladung 136 mm,

mit Ablaufgarnitur,
verchromt, (DI407023500) 324,- €
Schwarz matt, (DI407023530) 453,- €
Edelstahlfinish, (DI407023730) 469,- €

ohne Ablaufgarnitur,
verchromt, (DI407022500) 304,- €
Schwarz matt, (DI407022530) 425,- €
Edelstahlfinish, (DI407022730) 440,- €



DIANA L200 Waschtischmischer XL-Size

mit seitlicher Betätigung,
Auslaufhöhe 310 mm, Ausladung
136 mm, ohne Ablaufgarnitur,

verchromt, (DI407031500) 359,- €
Schwarz matt, (DI407031530) 501,- €
Edelstahlfinish, (DI407031730) 519,- €



→ Seite 52, 54, 71

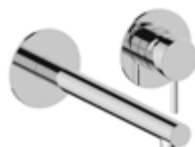

DIANA L200 Unterputz 2-Loch Wand-Waschtischmischer

Feinbauset, Montage des Auslaufs wahlweise
links / rechts / unten möglich, Armaturenblende
Ø 80 mm, ohne Ablaufgarnitur,

verchromt,
160 mm, (DI407102500) 485,- €
210 mm, (DI407103500) 497,- €
240 mm, (DI407104500) 509,- €

Schwarz matt,
160 mm, (DI407102530) 679,- €
210 mm, (DI407103530) 695,- €
240 mm, (DI407104530) 711,- €

Edelstahlfinish,
160 mm, (DI407102730) 704,- €
210 mm, (DI407103730) 720,- €
240 mm, (DI407104730) 737,- €



→ Seite 55



DIANA L200 Bidet-Einhandmischer

Auslaufhöhe 114 mm, Ausladung 118 mm,
mit Ablaufgarnitur,

verchromt, (DI407200500) 324,- €
Schwarz matt, (DI407200530) 453,- €
Edelstahlfinish, (DI407030730) 586,- €



Mehr Details unter
QR.DIANA-BAD.DE/ARMATUREN-L



Farben
In verschiedenen
Farben erhältlich.

DIANA L200 Armaturen

Chrom, Schwarz matt und Edelstahlfinish



DIANA L200 Aufputz Wannenfüll- und Brausemischer
ohne Brausegarnitur, Brauseanschluss 1/2", SoftEmotion-Keramikkartusche, Automatik-Zugumsteller, eigensicher gegen Rückfließen,

verchromt, (DI407400500) 375,- €
Schwarz matt, (DI407400530) 525,- €
Edelstahlfinish, (DI407400730) 544,- €



DIANA L200 Aufputz Brausemischer
ohne Brausegarnitur, Brauseanschluss 1/2", SoftEmotion-Keramikkartusche, eigensicher gegen Rückfließen, schraubbare Wandrosetten, S-Anschlüsse 1/2" / 3/4",

verchromt, (DI407300500) 296,- €
Schwarz matt, (DI407300530) 412,- €
Edelstahlfinish, (DI407300730) 428,- €



DIANA L200 Unterputz Brausemischer
Feinbauset für DIANA L Universal-Einbaubox, SoftEmotion-Keramikkartusche, eigensicher gegen Rückfließen, Blende rund Ø 150 mm,

verchromt, (DI407500500) 290,- €
Schwarz matt, (DI407500530) 405,- €
Edelstahlfinish, (DI407500730) 419,- €



→ Seite 54



DIANA L200 Unterputz Wannenfüll- und Brausebatterie
Feinbauset für DIANA L Universal-Einbaubox, SoftEmotion-Keramikkartusche, Automatik Druckumsteller, eigensicher gegen Rückfließen, Blende rund Ø 150 mm,

verchromt, (DI407550500) 359,- €
Schwarz matt, (DI407550530) 501,- €
Edelstahlfinish, (DI407550730) 519,- €

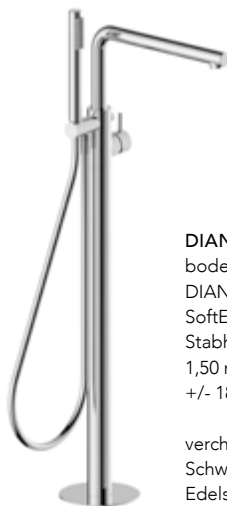

DIANA L200 Wannen-Standarmatur
bodenstehend, Feinbauset zum Aufsatz auf DIANA L Unterputz Einbaubox DI406460, Brauseanschluss 1/2", SoftEmotion-Keramikkartusche, Automatik-Zugumsteller, Duschgarnitur mit Stabhandbrause, eigensicher gegen Rückfließen, Brauseschlauch 1/2" x 1,50 m x 1/2" Drehkonus, Ausladung 286 mm, nachträgliche Ausrichtung +/- 18° möglich,

verchromt, (DI407468500) 2.041,- €
Schwarz matt, (DI407468530) 2.858,- €
Edelstahlfinish, (DI407468730) 2.960,- €



DIANA L Unterputz Thermostat
Feinbauset für DIANA L Universal-Einbaubox, Schnellschluss-Keramikventil 90°, Thermostatkartusche mit Heißwassersperre 38°, eigensicher gegen Rückfließen, Bediengriffe rund, Blende rund Ø 150 mm,

für 1 Abnehmer
verchromt, (DI436501500) 524,- €
Schwarz matt, (DI436501530) 707,- €
Edelstahlfinish, (DI436501730) 748,- €

für 2 Abnehmer
verchromt, (DI436502500) 574,- €
Schwarz matt, (DI436502530) 775,- €
Edelstahlfinish, (DI436502730) 804,- €

für 3 Abnehmer
verchromt, (DI436503500) 587,- €
Schwarz matt, (DI436503530) 793,- €
Edelstahlfinish, (DI436503730) 820,- €



DIANA L Unterputz Thermostat mit Push-Funktion
Blende rund, inkl. Mengenregulierung, für DIANA Universal Box

für 2 Abnehmer,
verchromt, (DI4365125500) 762,- €
Schwarz matt, (DI4365125530) 1.027,- €
Edelstahlfinish, (DI4365125730) 1.066,- €

für 3 Abnehmer,
verchromt, (DI4365135500) 793,- €
Schwarz matt, (DI4365135530) 1.086,- €
Edelstahlfinish, (DI4365135730) 1.126,- €



Mehr Details unter
QR.DIANA-BAD.DE/ARMATUREN-L



Farben
In verschiedenen
Farben erhältlich.



DIANA L100 Handbrause 1S

Air-Technik, Strahlart: Rain, easy-clean, verchromt,

rund, Ø 100 mm, (DI457010500) **36,10 €**
eckig, 100 x 100 mm, (DI457020500) **36,10 €**



DIANA L100 Handbrause 3S

Air-Technik, Strahlarten: Rain, Massage, Rain und Massage, Kalk easy-clean, verchromt, rund,

Ø 120 mm, (DI457012500) **71,90 €**
Ø 140 mm, (DI457014500) **92,60 €**
eckig,
120 x 120 mm, (DI457022500) **71,90 €**
140 x 140 mm, (DI457024500) **92,60 €**



DIANA L100 Stabhandbrause

Stabhandbrause aus Metall, voller Brauseregen 1-strahlig, verchromt, (DI457050500) **66,60 €**



DIANA L100 Wandstange

Wandstange aus Metall 1000 mm, mit Schlauch 1600 mm, Metallschieber, Wandhalterung, verstellbar, verchromt,

rund, (DI457202500) **218,- €**
eckig, (DI457212500) **218,- €**



DIANA L200 Sichtteil Thermostat

für Dusche, 1 Abnehmer, verchromt, (DI437501500) **490,- €**
Schwarz matt, (DI437501530) **687,- €**
Edelstahlfinish, (DI437501730) **712,- €**



→ Seite 57



DIANA L200 Sichtteil Push Thermostat

für Dusche, 1 Abnehmer, verchromt, (DI437511500) **572,- €**
Schwarz matt, (DI437511530) **801,- €**
Edelstahlfinish, (DI437511730) **831,- €**



→ Seite 59



DIANA L200 Eco Handbrause 1S

Brause Ø 120 mm, 1-strahlig, Antikalkausstattung, Anschluss 1/2", rund,

verchromt, (DI454101500) **48,20 €**
Schwarz matt, (DI454101530) **80,30 €**
Edelstahlfinish, (DI45410130) **89,90 €**

softedge, verchromt, (DI454111500) **48,20 €**



→ Seite 59



DIANA L200 Eco Handbrause 3S

Brause Ø 120 mm, 3-strahlig mit Boosterfläche, Antikalkausstattung, Anschluss 1/2", rund,

verchromt, (DI454103500) **51,10 €**
Schwarz matt, (DI454103530) **83,10 €**
Edelstahlfinish, (DI454103730) **92,80 €**

softedge, verchromt, (DI454113500) **51,10 €**



→ Seite 59



DIANA L200 Eco Handbrause 4S

Brause Ø 130 mm, 4-strahlig mit Feinregendüsen, Antikalkausstattung, Anschluss 1/2", verchromt, rund,

verchromt, (DI454104500) **82,90 €**
Schwarz matt, (DI454104530) **98,80 €**
Edelstahlfinish, (DI454104730) **128,- €**

softedge, verchromt, (DI454114500) **82,90 €**



Mehr Details unter
QR.DIANA-BAD.DE/BRAUSEN-L



Farben
In verschiedenen
Farben erhältlich.

DIANA L200 Brausen
 Chrom, Schwarz matt und Edelstahlfinish



DIANA L200 Stabhandbrause
 rund, Stabhandbrause aus Metall, Brause Ø 25 mm,
 1-strahlig, Antikalkausstattung,

verchromt, (DI454100500) 45,70 €
 Schwarz matt, (DI454100530) 66,80 €
 Edelstahlfinish, (DI454100730) 76,70 €



DIANA L200 Brauestange
 Länge 950 mm, Ø 55 mm,
 mit Tastgleiter (Metallausführung)



rund,
 verchromt, (DI454120500) 271,- €
 Schwarz matt, (DI454120530) 322,- €
 Edelstahlfinish, (DI454120730) 355,- €

softedge,
 verchromt, (DI454121500) 277,- €

eckig, inkl. Bohrlochabdichtung,
 verchromt, (DI454122500) 277,- €



DIANA L200 Eco Brauseset
 950 mm, mit Handbrause, rund,
 inkl. Bohrlochabdichtung,

Brauseset 3S
 verchromt, (DI454130500) 355,- €
 Schwarz matt, (DI454130530) 474,- €
 Edelstahlfinish, (DI454130730) 522,- €

Brauseset 4S
 verchromt, (DI454131500) 385,- €
 Schwarz matt, (DI454131530) 490,- €
 Edelstahlfinish, (DI454131730) 538,- €



DIANA L200 Eco Wannenset
 rund mit Feinregen Handbrause 1-strahlig, rund,

verchromt, (DI454141500) 160,- €
 Schwarz matt, (DI454141530) 248,- €
 Edelstahlfinish, (DI454141730) 273,- €



DIANA L200 Brauseset
 mit WAB-Kombihalter und Stabhandbrause,
 rund,

verchromt, (DI454140500) 175,- €
 Schwarz matt, (DI454140530) 244,- €
 Edelstahlfinish, (DI454140730) 268,- €



DIANA L100 Duschsystem
 Kopfbrause Air-Technik Ø 250 mm,
 Handbrause Air-Technik 120 mm 3S (Strahlarten:
 Rain, Massage, Rain und Massage) mit Brause-
 schlauch 1/2" x 1600 mm und 600 mm drehbar,
 Rohr 22 mm, kürzbar, mit Metallschieber und
 Metallwandhalterung mit Umsteller,
 ohne Thermostat,

rund, verchromt, (DI457802500) 560,- €
 eckig, verchromt, (DI457812500) 560,- €



DIANA L100 Duschsystem mit Thermostat
 Kopfbrause Air-Technik 250 mm, Handbrause
 Air-Technik 120 mm 3S (Strahlarten: Rain, Massage,
 Rain und Massage) mit Brauseschlauch 1/2" x
 1600 mm drehbar, Rohr 22 mm, kürzbar, mit Metall-
 schieber und Metallwandhalterung, mit Thermostat,

rund, verchromt, (DI457815500) 1.308,- €
 eckig, verchromt, (DI457812500) 560,- €



→ Seite 58, 78, 81

NEU



DIANA L Duschesystem

Kopfbrause 250 mm, Stabhandbrause S1, Brauseschlauch 1500 mm, mit integriertem CoolBody Aufputz-Thermostat, Schwarz matt, (DI457630530) 1.193,- €
Edelstahlfinish, (DI457630730) 1.324,- €



DIANA L200-Neu Duschesystem mit Thermostat mit Tastgleiter, Glasablage aus massivem Messingkörper, verstellbare Höhe der Wandanbindung Bohrung, verchromt, (DI454171500) 1.436,- €
Schwarz matt, (DI454171530) 1.769,- €



DIANA L200 Duschesystem mit Thermostat in Metallausführung mit DIANA Kopfbrause 240 und Eco Feinregen Handbrause 3-strahlig, verchromt, (DI454170500) 1.022,- €

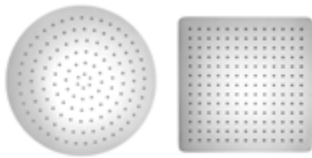

DIANA L100 Kopfbrause

Air-Technik beim Kugelgelenk, Kopfbrause, 4 mm Aufbauhöhe, Silikondüsen, vormontiertes Sieb, geeignet für Durchlauferhitzer, verchromt,

rund,

ø 250 mm, (DI457702500) 262,- €
ø 300 mm, (DI457703500) 330,- €

eckig,

250 x 250 mm, (DI457712500) 306,- €
300 x 300 mm, (DI457713500) 361,- €

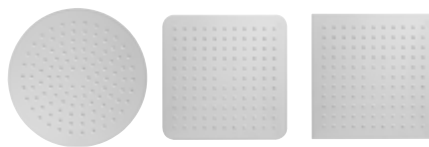

DIANA L200 Kopfbrausen

extraflach, Ausführung in 6 mm Aufbauhöhe, Brauseregen mit breitem Strahlbild, Kugelgelenk mit +/- 20° Drehwinkel, graue Noppen mit Anti-Kalk-Ausrüstung, ohne Brausearm, umlaufender Edelstahlkern, chrom,

rund,

ø 200 mm, (DI456112500) 225,- €
ø 240 mm, (DI456113500) 288,- €
ø 300 mm, (DI456114500) 396,- €
ø 400 mm, (DI456116500) 612,- €

softgede,

200 x 200 mm, (DI456152500) 231,- €
240 x 240 mm, (DI456153500) 297,- €
300 x 300 mm, (DI456154500) 405,- €
400 x 400 mm, (DI456156500) 625,- €

eckig,

200 x 200 mm, (DI456122500) 231,- €
240 x 240 mm, (DI456123500) 297,- €
300 x 300 mm, (DI456124500) 405,- €
400 x 400 mm, (DI456126500) 625,- €



DIANA L200 Kopfbrause

rund, extraflach, Ausführung in 4 mm Aufbauhöhe, Brauseregen mit breitem Strahlbild, Kugelgelenk mit +/- 20° Drehwinkel, graue Noppen mit Anti-Kalk-Ausrüstung, ohne Brausearm, umlaufender Edelstahlkern

Schwarz matt,

ø 250 mm, Durchfluss 14 l/Min*, (DI457682530) 318,- €
ø 300 mm, Durchfluss 14 l/Min*, (DI457683530) 418,- €
ø 400 mm, Durchfluss 15 l/Min*, (DI457684530) 636,- €

Edelstahlfinish,

ø 250 mm, Durchfluss 14 l/Min*, (DI457682730) 348,- €
ø 300 mm, Durchfluss 14 l/Min*, (DI457683730) 454,- €
ø 400 mm, Durchfluss 15 l/Min*, (DI457684730) 675,- €



Mehr Details unter
QR.DIANA-BAD.DE/DUSCHSYSTEME-L

DIANA L200, L300 und L400 Kopfbrause, Regenpaneel und Regenboard

→ Seite 56



DIANA L300 Feinregen Kopfbrause

extraflach, Ausführung in 6 mm Aufbauhöhe, Brauseregen mit breitem Strahlbild, Kugelgelenk mit +/- 20° Drehwinkel, graue Noppen mit Anti-Kalk-Ausrüstung, ohne Brausearm, umlaufender Edelstahlkern, Edelstahl spiegelpoliert, (optisch wie verchromt) rund,

ø 200 mm, Durchfluss 15,5 l/Min*,
(DI456032500) 248,- €

ø 250 mm, Durchfluss 16 l/Min*,
(DI456033500) 317,- €

ø 300 mm, Durchfluss 17 l/Min*,
(DI456034500) 431,- €

softedge,
200 mm, (DI456052500) 253,- €

250 mm, (DI456053500) 325,- €

300 mm, (DI456054500) 441,- €

eckig,
200 x 200 mm, Durchfluss 15,5 l/Min*,

(DI456042500) 253,- €

250 x 250 mm, Durchfluss 16 l/Min*,
(DI456043500) 325,- €

300 x 300 mm, Durchfluss 17 l/Min*,
(DI456044500) 441,- €

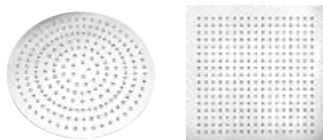

DIANA L400 Regenpaneel ohne Licht

zum Deckeneinbau, Edelstahl verchromt, Silikonoppen mit Antikalkausstattung, Anschluss 1x 1/2 Zoll, Lieferung inkl. Einbaurahmen und Anschlusskit, Deckenabhängung 100 mm

rund,
ø 430 mm, Durchfluss 16 l/Min*,
(DI456204500) 900,- €

eckig,
430 x 430 mm, Durchfluss 23 l/Min*,
(DI456214500) 967,- €
500 x 500 mm, Durchfluss 24 l/Min*,
(DI456215500) 1.168,- €



DIANA L400 Regenpaneel mit LED-Licht

zum Deckeneinbau, Edelstahl verchromt, mit Power-LED-Beleuchtung, einstellbar über die mitgelieferte Funkfernbedienung, LED-Lichtvarianten, keine Weißlichtfunktion, Achtung: ein Lichtschalter zur Stromunterbrechung ist vorgeschrieben, Silikonoppen mit Antikalkausstattung, Anschluss 1x 1/2 Zoll, Lieferung inkl. Einbaurahmen, Trafoset mit Funkfernbedienung und Anschlusskit, Deckenabhängung 100 mm,

rund,
ø 470 mm, Durchfluss 17 l/Min*,
(DI456264500) 2.135,- €

eckig,
430 x 430 mm, Durchfluss 17 l/Min*,
(DI456274500) 2.090,- €

→ Seite 59



DIANA L400 Regenboard

250 x 500 mm, mit Regen und Wasserfall, Gewicht 7,8 kg – massive Ausführung aus Edelstahl, kein Unterputzkörper notwendig: Anschluss 2x 1/2 Zoll, Durchflussmenge Regenfeld 17 l/Min, Wasserfall 17 l/Min,
(DI456300500) 1.019,- €

DIANA L400 Regenboard

250 x 500 mm, mit Regen und Spraydüsen, Gewicht 7,8 kg – massive Ausführung aus Edelstahl, kein Unterputzkörper notwendig: Anschluss 2x 1/2 Zoll, Durchflussmenge Regenfeld 17 l/Min, Sprayfunktion 5 l/Min,
(DI456305500) 1.000,- €



Mehr Details unter
QR.DIANA-BAD.DE/KOPFBRAUSEN-L



DIANA L100 Acrylwanne Soft Edge Slim, freistehend
1700 x 800 x 600 mm, Nutzinhalt ca. 180 Liter,
Schlitz-Überlauf, verchromt,
Weiß, (DI20610300001) 2.565,- €

weitere Farben möglich, Preis auf Anfrage.



DIANA L100 Acrylwanne, wandgebunden
1800 x 790 x 585 mm, Nutzinhalt ca. 210 Liter,
Drehrosette, verchromt,
Weiß, (DI206104000001) 2.234,- €

weitere Farben möglich, Preis auf Anfrage.

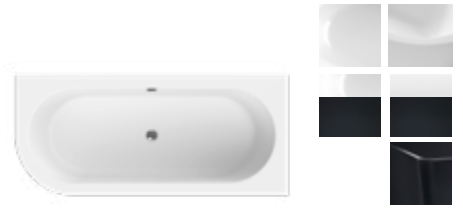

DIANA L100 Acrylwanne Wall Corner links, wandgebunden
1780 x 780 x 590 mm, Nutzinhalt ca. 205 Liter,
Drehrosette, verchromt,
Weiß, (DI206104100001) 2.234,- €

weitere Farben möglich, Preis auf Anfrage.



DIANA L100 Acrylwanne Wall Corner rechts, wandgebunden
1780 x 780 x 590 mm, Nutzinhalt ca. 205 Liter,
Drehrosette, verchromt,
Weiß, (DI206104200001) 2.234,- €

weitere Farben möglich, Preis auf Anfrage.

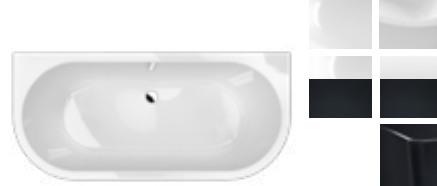

DIANA L100 Acrylwanne Wall XS, wandgebunden
1650 x 755 x 580 mm, Nutzinhalt ca. 175 Liter,
Drehrosette, verchromt,
Weiß, (DI206105000001) 2.234,- €

weitere Farben möglich, Preis auf Anfrage.

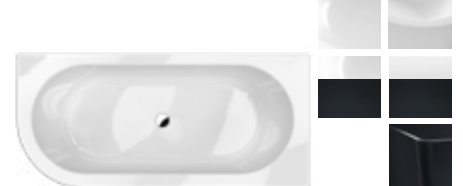

DIANA L100 Acrylwanne Wall XS Corner links, wandgebunden
1650 x 750 x 580 mm, Nutzinhalt ca. 175 Liter,
Drehrosette, verchromt,
Weiß, (DI206105100001) 2.234,- €

weitere Farben möglich, Preis auf Anfrage.

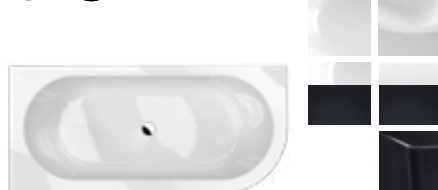

DIANA L100 Acrylwanne Wall XS Corner rechts, wandgebunden
1650 x 750 x 580 mm, Nutzinhalt ca. 175 Liter,
Drehrosette, verchromt,
Weiß, (DI206105200001) 2.234,- €

weitere Farben möglich, Preis auf Anfrage.



DIANA L100 Acrylwanne Soft Edge Slim Wall, wandgebunden
1800 x 800 x 600 mm, Nutzinhalt ca. 210 Liter,
Drehrosette, verchromt,
Weiß, (DI206108000001) 2.628,- €

weitere Farben möglich, Preis auf Anfrage.



DIANA L100 Acrylwanne Oval Slim, freistehend
1700 x 750 x 600 mm, Nutzinhalt ca. 195 Liter,
Schlitz-Überlauf, verchromt,
Weiß, (DI20610000001) 2.426,- €

weitere Farben möglich, Preis auf Anfrage.



Mehr Details unter
QR.DIANA-BAD.DE/WANNEN-L



Farben
In verschiedenen
Farben erhältlich.



Bicolor
Alle Wannen innen in Weiß oder Weiß
matt und Schwarz matt außen erhältlich.

DIANA L100 und L200
Acrylwannen freistehend, wandgebunden



DIANA L100 Acrylwanne Oval Slim, freistehend
1800 x 850 x 600 mm, Nutzinhalt ca. 210 Liter,
Schlitz-Überlauf, verchromt,
Weiß, (DI20610100001) 2.628,- €

weitere Farben möglich, Preis auf Anfrage.



DIANA L100 Acrylwanne Soft Edge Slim Wall, wandgebunden
1700 x 750 x 600 mm, Nutzinhalt ca. 180 Liter,
Schlitz-Überlauf, verchromt,
Weiß, (DI20610700001) 2.565,- €

weitere Farben möglich, Preis auf Anfrage.



→ Seite 75



DIANA L100 Acrylwanne Oval Slim, freistehend
1700 x 750 x 600 mm, Nutzinhalt ca. 195 Liter,
Schlitz-Überlauf, verchromt,
Weiß, (DI20610600001) 3.004,- €

weitere Farben möglich, Preis auf Anfrage.



DIANA L100 Acrylwanne Soft Edge, freistehend
1900 x 900 x 600 mm, Nutzinhalt ca. 250 Liter,
Schlitz-Überlauf, verchromt,
Weiß, (DI20610200001) 3.004,- €

weitere Farben möglich, Preis auf Anfrage.



→ Seite 74



DIANA L200 Acrylwanne Oval, freistehend
1800 x 800 x 600 mm, Nutzinhalt ca. 230 Liter,
Schlitz-Überlauf, verchromt,
Weiß, (DI20611000001) 2.780,- €

weitere Farben möglich, Preis auf Anfrage.



DIANA L200 Acrylwanne Oval Wall, wandgebunden
1800 x 800 x 600 mm, Nutzinhalt ca. 230 Liter,
Schlitz-Überlauf, verchromt,
Weiß, (DI20611300001) 2.751,- €

weitere Farben möglich, Preis auf Anfrage.



DIANA L200 Acrylwanne Oval Corner links
1800 x 800 x 600 mm, Nutzinhalt ca. 230 Liter,
Schlitz-Überlauf, verchromt,
Weiß, (DI206113100001) 2.751,- €

weitere Farben möglich, Preis auf Anfrage.

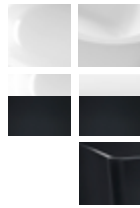

DIANA L200 Acrylwanne Oval Corner rechts
1800 x 800 x 600 mm, Nutzinhalt ca. 230 Liter,
Schlitz-Überlauf, verchromt,
Weiß, (DI206113200001) 2.751,- €

weitere Farben möglich, Preis auf Anfrage.



DIANA L200 Acrylwanne Oval, freistehend
1700 x 750 x 600 mm, Nutzinhalt ca. 193 Liter,
Schlitz-Überlauf, verchromt,
Weiß, (DI20610900001) 2.811,- €

weitere Farben möglich, Preis auf Anfrage.



→ Seite 71



DIANA L200 Acrylwanne Oval Wall, wandgebunden
1700 x 750 x 600 mm, Nutzinhalt ca. 170 Liter,
Schlitz-Überlauf, verchromt,
Weiß, (DI206112000001) 2.792,- €

weitere Farben möglich, Preis auf Anfrage.



DIANA L200 Acrylwanne Oval Corner links
1700 x 750 x 600 mm, Nutzinhalt ca. 193 Liter,
Schlitz-Überlauf, verchromt,
Weiß, (DI206112100001) 2.792,- €

weitere Farben möglich, Preis auf Anfrage.



DIANA L200 Acrylwanne Oval Corner rechts
1700 x 750 x 600 mm, Nutzinhalt ca. 193 Liter,
Schlitz-Überlauf, verchromt,
Weiß, (DI206112200001) 2.792,- €

weitere Farben möglich, Preis auf Anfrage.



DIANA L200 Acrylwanne Oval XS, freistehend
1550 x 800 x 600 mm, Nutzinhalt ca. 200 Liter,
Schlitz-Überlauf, verchromt,
Weiß, (DI206111000001) 2.841,- €

weitere Farben möglich, Preis auf Anfrage.



DIANA L200 Acrylwanne Oval XS Wall, wandgebunden
1550 x 800 x 600 mm, Nutzinhalt ca. 225 Liter,
Schlitz-Überlauf, verchromt,
Weiß matt, (DI206114000043) 3.421,- €

weitere Farben möglich, Preis auf Anfrage.



DIANA L200 Acrylwanne Oval XS Corner links
1550 x 800 x 600 mm, Nutzinhalt ca. 225 Liter,
Schlitz-Überlauf, verchromt,
Weiß, (DI206114100001) 2.872,- €

weitere Farben möglich, Preis auf Anfrage.



DIANA L200 Acrylwanne Oval XS Corner rechts
1550 x 800 x 600 mm, Nutzinhalt ca. 225 Liter,
Schlitz-Überlauf, verchromt,
Weiß, (DI206114200001) 2.872,- €

weitere Farben möglich, Preis auf Anfrage.



Mehr Details unter
QR.DIANA-BAD.DE/WANNEN-L



Farben
In verschiedenen
Farben erhältlich.



Bicolor
Alle Wannen innen in Weiß oder
Weiß matt und Schwarz matt
außen erhältlich.

DIANA L300 Mineralguss-Duschwannen

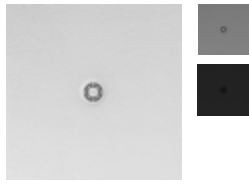

DIANA L300 Mineralguss Duschwanne
900 x 900 mm, Tiefe 25 mm,
Ablaufloch 90 mm, Oberfläche strukturiert,
weiß, (DI226403001) 523,- €
grau, (DI226403052) 523,- €
anthrazit, (DI226403030) 523,- €

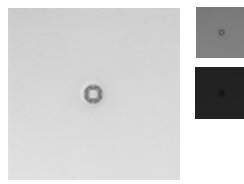

DIANA L300 Mineralguss Duschwanne
Tiefe 25 mm, Ablaufloch 90 mm, Oberfläche
strukturiert,

1000 x 800 mm
weiß, (DI226412001) 613,- €
grau, (DI226412052) 613,- €
anthrazit, (DI226412030) 613,- €

1000 x 900 mm,
weiß, (DI226413001) 642,- €
grau, (DI226413052) 642,- €
anthrazit, (DI226413030) 642,- €

1000 x 1000 mm,
weiß, (DI226414001) 647,- €
grau, (DI226414052) 647,- €
anthrazit, (DI226414030) 647,- €

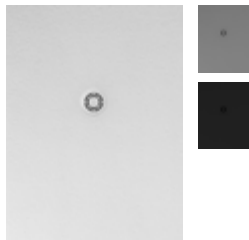

DIANA L300 Mineralguss Duschwanne
Tiefe 25 mm, Ablaufloch 90 mm,
Oberfläche strukturiert,

1200 x 800 mm,
weiß, (DI226422001) 638,- €
grau, (DI226422052) 638,- €
anthrazit, (DI226422030) 638,- €

1200 x 900 mm,
weiß, (DI226423001) 650,- €
grau, (DI226423052) 650,- €
anthrazit, (DI226423030) 650,- €

1200 x 1000 mm,
weiß, (DI226424001) 774,- €
grau, (DI226424052) 774,- €
anthrazit, (DI226424030) 774,- €

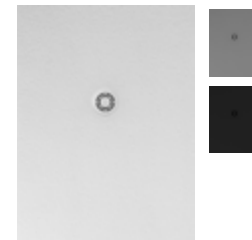
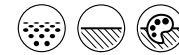

DIANA L300 Mineralguss Duschwanne
Tiefe 25 mm, Ablaufloch 90 mm,
Oberfläche strukturiert,

1400 x 800 mm,
weiß, (DI226442001) 744,- €
grau, (DI226442052) 744,- €
anthrazit, (DI226442030) 744,- €

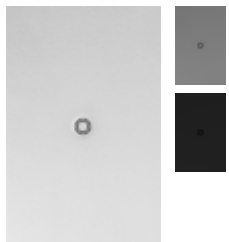

DIANA L300 Mineralguss Duschwanne
Tiefe 25 mm, Ablaufloch 90 mm, Oberfläche
strukturiert,
1400 x 900 mm,
weiß, (DI226443001) 872,- €
grau, (DI226443052) 872,- €
anthrazit, (DI226443030) 872,- €

1400 x 1000 mm,
weiß, (DI226444001) 975,- €
grau, (DI226444052) 975,- €
anthrazit, (DI226444030) 975,- €

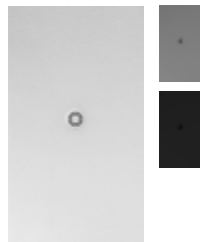

DIANA L300 Mineralguss Duschwanne
Tiefe 25 mm, Ablaufloch 90 mm, Oberfläche
strukturiert,
1600 x 800 mm,
weiß, (DI226462001) 947,- €
grau, (DI226462052) 947,- €
anthrazit, (DI226462030) 947,- €

1600 x 900 mm,
weiß, (DI226463001) 987,- €
grau, (DI226463052) 987,- €
anthrazit, (DI226463030) 987,- €



DIANA L300 Mineralguss Duschwanne
Tiefe 27 mm, Ablaufloch 90 mm,
Oberfläche strukturiert,
1800 x 800 mm,
weiß, (DI226482001) 1.139,- €
grau, (DI226482052) 1.139,- €
anthrazit, (DI226482030) 1.139,- €

1800 x 900 mm,
weiß, (DI226483001) 1.164,- €
grau, (DI226483052) 1.164,- €
anthrazit, (DI226483030) 1.164,- €

 **Rutschhemmende Oberfläche**
Antirutsch-Beschichtung mit Rutschhemmung
nach DIN 51097 Klasse C.

 **Strukturierte Oberfläche**
Für eine natürliche Haptik und
warme Atmosphäre.

 **Farben**
In verschiedene Farben erhältlich.



→ Seite 73



DIANA L200 Stahl-Einbauwannen
mit Mittelablauf
1700 x 750 mm, (DI210002...) 889,- €
1800 x 800 mm, (DI210003...) 1.048,- €



DIANA L200 Stahl-Duschwannen, 25 mm
800 x 800 x 25 mm, (DI231602...) 409,- €
900 x 750 x 25 mm, (DI231603...) 440,- €
900 x 800 x 25 mm, (DI231604...) 588,- €
900 x 900 x 25 mm, (DI231605...) 409,- €
1000 x 800 x 25 mm, (DI231612...) 713,- €
1000 x 900 x 25 mm, (DI231613...) 716,- €
1000 x 1000 x 25 mm, (DI231610...) 518,- €



DIANA L200 Stahl-Duschwannen, 35 mm
1200 x 800 x 35 mm, (DI231614...) 823,- €
1200 x 900 x 35 mm, (DI231615...) 798,- €
1200 x 1000 x 35 mm, (DI231616...) 823,- €



DIANA L200 Stahl-Duschwannen
mit Mini-Träger, 25 mm
800 x 800 x 25 mm, (DI231702...) 505,- €
900 x 750 x 25 mm, (DI231703...) 536,- €
900 x 800 x 25 mm, (DI231704...) 685,- €
900 x 900 x 25 mm, (DI231705...) 505,- €
1000 x 800 x 25 mm, (DI231712...) 810,- €
1000 x 900 x 25 mm, (DI231713...) 812,- €
1000 x 1000 x 25 mm, (DI231710...) 615,- €



DIANA L200 Stahl-Duschwannen
mit Mini-Träger, 35 mm
1200 x 800 x 35 mm, (DI231714...) 919,- €
1200 x 900 x 35 mm, (DI231715...) 894,- €
1200 x 1000 x 35 mm, (DI231716...) 919,- €



→ Seite 81

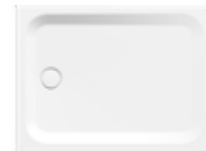

DIANA L200 Stahl-Duschwannen, 35 mm
1400 x 800 x 35 mm, (DI231617...) 930,- €
1400 x 900 x 35 mm, (DI231618...) 930,- €
1400 x 1000 x 35 mm, (DI231619...) 930,- €

DIANA L200 Stahl-Duschwannen
mit Mini-Träger, 35 mm
1400 x 800 x 35 mm, (DI231717...) 1.026,- €
1400 x 900 x 35 mm, (DI231718...) 1.026,- €
1400 x 1000 x 35 mm, (DI231719...) 1.026,- €

→ Seite 76



DIANA L100 Duschprofil
zum Einbau an der Wand (wandbündig) oder mit
beliebigem Abstand zur Wand,

Edelstahl gebürstet

800 x 55 mm (DI24900102) 393,- €
900 x 55 mm (DI24900103) 413,- €
1000 x 55 mm (DI24900104) 453,- €
1200 x 55 mm (DI24900106) 528,- €
1600 x 55 mm (DI24900108) 682,- €

Edelstahl poliert

800 x 55 mm (DI24900112) 493,- €
900 x 55 mm (DI24900113) 524,- €
1000 x 55 mm (DI24900114) 584,- €
1200 x 55 mm (DI24900116) 690,- €



Mehr Details unter
QR.DIANA-BAD.DE/WANNEN-L



DIANA Grip+
Antirutsch-Beschichtung auf der gesamten Fläche.



DIANA Grip Pro
Nahezu unsichtbare Antirutsch-Beschichtung
mit höchster Rutschhemmung.



DIANA Clean
Einzigartige schmutzabweisende Oberfläche.

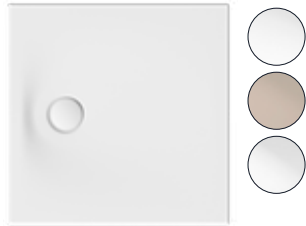

DIANA L400-Neu Stahl-Duschwannen
800 x 800 x 15 mm,
Weiß, (DI232002001) 511,- €
Snow, (DI232002600) 511,- €
Flax, (DI232002610) 511,- €

DIANA L400-Neu Stahl-Duschwannen
900 x 750 x 15 mm,
Weiß, (DI232003001) 549,- €
Snow, (DI232003600) 549,- €
Flax, (DI232003610) 549,- €

DIANA L400-Neu Stahl-Duschwannen
900 x 800 x 15 mm,
Weiß, (DI232004001) 735,- €
Snow, (DI232004600) 735,- €
Flax, (DI232004610) 735,- €

DIANA L400-Neu Stahl-Duschwannen
900 x 900 x 15 mm,
Weiß, (DI232005001) 511,- €
Snow, (DI232005600) 511,- €
Flax, (DI232005610) 511,- €



DIANA L400-Neu Stahl-Duschwannen
1000 x 800 x 15 mm,
Weiß, (DI232012001) 892,- €
Snow, (DI232012600) 892,- €
Flax, (DI232012610) 892,- €

DIANA L400-Neu Stahl-Duschwannen
1000 x 900 x 15 mm,
Weiß, (DI232013001) 894,- €
Snow, (DI232013600) 894,- €
Flax, (DI232013610) 894,- €

DIANA L400-Neu Stahl-Duschwannen
1000 x 1000 x 15 mm,
Weiß, (DI232010001) 647,- €
Snow, (DI232010600) 647,- €
Flax, (DI232010610) 647,- €

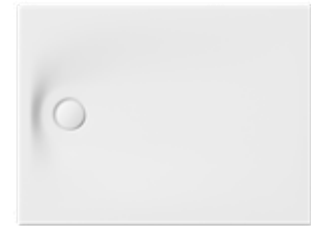
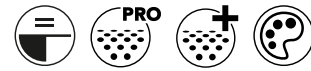

DIANA L400-Neu Stahl-Duschwannen
1200 x 800 x 25 mm,
Weiß, (DI232014001) 1.027,- €
Snow, (DI232014600) 1.027,- €
Flax, (DI232014610) 1.027,- €

DIANA L400-Neu Stahl-Duschwannen
1200 x 900 x 25 mm,
Weiß, (DI232015001) 997,- €
Snow, (DI232015600) 997,- €
Flax, (DI232015610) 997,- €

DIANA L400-Neu Stahl-Duschwannen
1200 x 1000 x 25 mm,
Weiß, (DI232016001) 1.027,- €
Snow, (DI232016600) 1.027,- €
Flax, (DI232016610) 1.027,- €

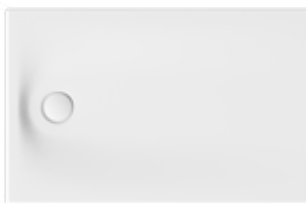

DIANA L400-Neu Stahl-Duschwannen
1400 x 800 x 25 mm,
Weiß, (DI232017001) 1.162,- €
Snow, (DI232017600) 1.162,- €
Flax, (DI232017610) 1.162,- €

DIANA L400-Neu Stahl-Duschwannen
1400 x 900 x 25 mm,
Weiß, (DI232018001) 1.162,- €
Snow, (DI232018600) 1.162,- €
Flax, (DI232018610) 1.162,- €

DIANA L400-Neu Stahl-Duschwannen
1400 x 1000 x 25 mm,
Weiß, (DI232019001) 1.162,- €
Snow, (DI232019600) 1.162,- €
Flax, (DI232019610) 1.162,- €



DIANA L400-Neu Stahl-Duschwannen
1600 x 800 x 25 mm,
Weiß, (DI232020001) 1.235,- €
Snow, (DI232020600) 1.235,- €
Flax, (DI232020610) 1.235,- €

DIANA L400-Neu Stahl-Duschwannen
1600 x 900 x 25 mm,
Weiß, (DI232021001) 1.235,- €
Snow, (DI232021600) 1.235,- €
Flax, (DI232021610) 1.235,- €

DIANA L400-Neu Stahl-Duschwannen
1600 x 1000 x 25 mm,
Weiß, (DI232022001) 1.330,- €
Snow, (DI232022600) 1.330,- €
Flax, (DI232022610) 1.330,- €



Mehr Details unter
[QR.DIANA-BAD.DE/WANNEN-L](https://www.qr.diana-bad.de/wannen-l)



DIANA Grip+
Antirutsch-Beschichtung auf der gesamten Fläche.



DIANA Grip Pro
Nahezu unsichtbare Antirutsch-Beschichtung mit höchster Rutschhemmung.



Farben
In verschiedene Farben erhältlich.



Bodenleben
für nahtlose Raumgestaltung

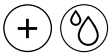

DIANA L100 Pendeltür
1-flügelig mit Festfeld, rahmenlos,
Glasart ESG klar, Chrom, 900 x 2000 mm,
1.670,- €



→ Seite 83



DIANA L100 XP Pendeltür 1-flügelig
Glasart ESG klar, Silber hochglanz, 900 x 2000 mm
(DI294033902) 1.160,- €,
Seitenwand 900x1750 mm,
(DI294293902) 837,- €

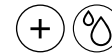

DIANA L300 Walk-In Wall mit Wandstütze
Glasart ESG klar, Silber hochglanz, 800 x 2000 mm,
(DI293700902) 452,- €,
und verspiegeltem Festfeld, 400 x 2000 mm,
(DI293604907) 818,- €

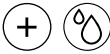

→ Seite 78



DIANA L500 Eckeinstieg mit Festfelder
rahmenlos, Beschlag chrom mit Inlays
Edelstahl gebürstet,
900 x 900 x 2000 mm,
2.098,- €



→ Seite 83



**DIANA L600 Pendeltür mit
Festfeld und Seitenwand**
rahmenlos, chrom 2400 x
1200 x 2000mm,
3.292,- €



**DIANA L600 Pendeltür mit
Festfeld und Seitenwand**
rahmenlos, Schwarz matt
1000 x 1000 x 2000 mm,
2.545,- €

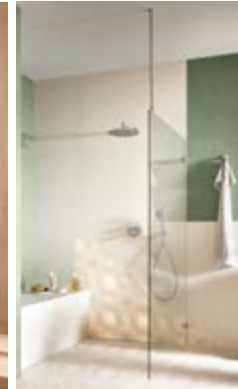

**DIANA L600 Walk-In-Wall
mit Edelstahlprofilen**
rahmenlos, Edelstahloptik,
1400 x 2000 mm,
1.405,- €

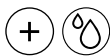

→ Seite 81



**DIANA L700 Pendeltüren
Eckeinstieg mit Festfeld**
Schwarz matt, 900x900x2000 mm,
Halbteil links (DI3130083944)
1.226,- €
Halbteil rechts (DI3130093944)
1.226,- €



**DIANA L700 Walk-In
Gleittür mit Seitenteil**
Schwarz matt, 1200 x 2000 mm,
(DI3130013940)
1.749,- €
Seitenteil (DI3130034940)
594,- €



Mehr Details unter
QR.DIANA-BAD.DE/DUSCHKABINEN-L



Die geeigneten Produkte gibt es in
vielen Ausführungen und Größen.



DIANA Clean
Einzigartige schmutzabweisende
Oberfläche.

DIANA L100, L200, DIANA L300 und L400 Badheizkörper

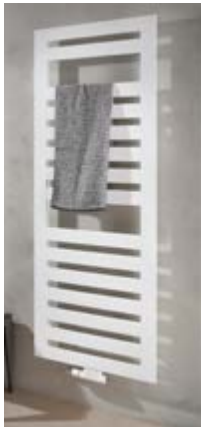

DIANA L100 Badheizkörper
1750 x 600 mm,
Weiß, (DI905617502) 1.287,- €
Weiß matt, (DI905617549) 1.609,- €
Schwarz matt, (DI905517530) 1.562,- €
Inox Look, (DI905617730) 1.609,- €

Umfangreiches Farbenprogramm mit 50 verschiedenen
Möglichkeiten. Auch als elektrische Variante.



→ Seite 84



DIANA L200 Badheizkörper
1304 x 478 mm,
Inox Look, (DI904513730) 1.425,- €
Schwarz matt, (DI904617530) 1.731,- €
Weiß, (DI904617502) 1.384,- €
Weiß matt, (DI904617549) 1.731,- €

Umfangreiches Farbenprogramm mit 50 verschiedenen
Möglichkeiten. Auch als elektrische Variante.



DIANA L200 Badheizkörper elektrisch
1761 x 578 mm,
Schwarz matt, (DI9047100530) 2.663,- €
Weiß, (DI9047100502) 2.315,- €
Weiß matt, (DI9047100549) 2.663,- €
Inox Look, (DI9047100502) 2.315,- €

Umfangreiches Farbenprogramm mit 50
verschiedenen Möglichkeiten.



→ Seite 85



DIANA L300 Badheizkörper
1850 x 550 mm,
Schwarz matt, (DI907028530) 1.990,- €
Weiß, (DI907028502) 1.123,- €
Weiß matt, (DI907028549) 1.990,- €
Inox Look, (DI907028530) 1.990,- €

Auch als elektrische Variante.



DIANA L400 Badheizkörper
1800 x 600 mm
Weiß, (DI907438502) 1.250,- €
Weiß matt, (DI907438549) 1.586,- €
Schwarz matt, (DI907438530) 1.563,- €

Auch als elektrische Variante.



Mehr Details unter
QR.DIANA-BAD.DE/BADHEIZKOERPER-L



Die gezeigten Produkte gibt es in
vielen Ausführungen und Größen.



AUSGEWOGEN 

RAUMWUNDER 

VIELFÄLTIG 

*Produkte der DIANA
Badwelt M bilden ein
breites Spektrum und
halten die Balance zwischen
Verarbeitungsqualität,
Design & Preis.*

Eine Badwelt, für Familien gemacht: abwechslungsreich, clever und hochwertig

WAS MACHT DIE BADWELT M SO BESONDERS FÜR MICH?

Familienfreundlich. Funktional. Gemütlich.
Willkommen in der Badwelt M – der idealen Lösung
für moderne Familienbäder! Mit durchdachten
Stauraumlösungen, robusten Materialien und cleverer
Ausstattung vereint dieses Baddesign Funktionalität
und Wohlfühlatmosphäre. Ob morgens im Alltags-
trubel oder abends beim Entspannen – Badwelt M
bietet Komfort für Groß und Klein.





**„Ein Bad,
ganz für
uns allein!“**



Familie Hendrik: Das sind Matthias und Sarah mit ihren Söhnen David und Emil. In ihrem Reihenhaus ist jetzt endlich genug Platz für die Großen und die Kleinen – und für jede Menge Trubel.

**"Unser
Bad für
die ganze
Familie!"**



Für uns bedeutet das eigenen Haus vor allem, frei zu sein! Drinnen und draußen zu tun und zu lassen, was wir wollen. Und was wir wollen, war schnell klar: Ein Ort mit Geborgenheit und genug Freiräumen für jeden von uns. Matthias sagt: „Ich mag sanfte Erdtöne und viel Holz!“ Für Sarah sind andere Sachen wichtiger: „Es soll behaglich und hell sein, mit gemusterten Teppichen im Wohnbereich.“ Gemeinschaft ist dem Paar wichtig – darum ist es eine offene Küche mit großer Kochinsel geworden, die regelmäßig Schauplatz für Pizza-Abende ist – von Margherita bis Diavolo!

Diese spezielle Energie von Gemeinschaft und Verbundenheit ist im ganzen Haus der Familie Hendrik spürbar. Und auch, dass sich jede:r entfalten darf. Dass die beiden Jungs das in vollen Zügen ausschöpfen, zeigen die Spuren von spontanen Bastelstunden oder Ritterspielen. „Ich mag das, wenn es lebendig aussieht“, sagt Sarah und wünscht sich trotzdem manchmal, dass ein bisschen Stille einkehrt.

Zum Glück gibt es für das Ruhebedürfnis einen besonderen Ort im Haus der jungen Familie: das Badezimmer von DIANA mit den schönsten Komponenten der Badwelt M. Sie steht genau für das, was Familien am meisten brauchen. Nämlich eine Ausstattung, mit der sie optisch ihre positive Lebenshaltung ausdrücken können. Und die auch den Stürmen der beiden Söhne gewachsen sind.

„Ich mag es zu sehen, wie die zwei in ihren kleinen Bademänteln auf dem warmen Boden spielen, nachdem sie ganz schrumpelig endlich aus der Wanne geklettert sind“, sagt Matthias. Er selbst mag es eher zügig im Bad. Rein am Morgen, eine schnelle Dusche, elektrisch Rasieren vor dem großzügigen Waschtisch-Ensemble – und dann raus in den Tag und hinein in die Welt.



**"Hier haben
wir alle Platz
und Raum."**







DIANA M700 Badmöbel · Seite 149
 DIANA M700 LED Spiegel · Seite 148
 DIANA M700 Hochschrank · Seite 149
 DIANA M200-Black Waschtischmischer · Seite 157
 DIANA M200-Black Accessoires · Seite 153

FRONTFARBEN



Graphit
Softmatt



Eiche
Klassik



Rauch-
grün



Kleiner Raum. Große Möglich- keiten.

Wenig Platz bedeutet, mit besonderer Achtsamkeit das Kleine und Feine zelebrieren zu können – ohne den Verlust von Komfort und Funktionalität. Die umfangreiche Vielfalt der DIANA Badwelt M hält auch für Klein- oder Gästebäder die optimale Ausstattung bereit. Zum Beispiel Badmöbel, Komponenten wie WCs und Wannen oder auch Spiegel in kompakten Maßen. Damit selbst bei minimalen Grundrissen maximales Bad-Feeling entsteht. Komfortabel in der Funktion, zeitgemäß und vielfältig in der Ästhetik.

DIANA M300 GÄSTEBADMÖBEL



DIANA M100
LED-Leuchtspiegel
Seite 148

DIANA M300
Gästebadmöbel
Seite 148

DIANA M200
Wand-WC-Set
Seite 150

DIANA M200-Black
Papierhalter
Seite 154



Behagliches Refugium für Zwei



Marion Stuck
aus Husum

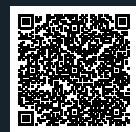

„Mich fasziniert bei der Badgestaltung besonders, welchen Einfluss die Wahl von Farben und Materialien auf die Stimmung hat. Beim Entwurf dieses großflächigen Bades war das neben einer guten Anordnung von Dusche, Wanne, Waschtisch-Ensemble und WC sowie Bidet das Wichtigste. Ich würde den Entwurf als stimmungsvolles

und behagliches Refugium für Zwei bezeichnen. Die elegante Anmutung entsteht durch die Kombination aus Roségold, Eiche dekor, Baumwolle und Elfenbein. Das wäre durchaus auch ein Entwurf für mich privat zu Hause.“ **Die gesamte Planung finden Sie hinter dem QR-Code.**



1

Persönlichkeit im Bad

Bilder als Dekoration sorgen für mehr Persönlichkeit und einen Wohlfühl-Faktor im eigenen Bad. Egal ob in schwarz-weiß oder Farbe, erlaubt ist, was gefällt.



2

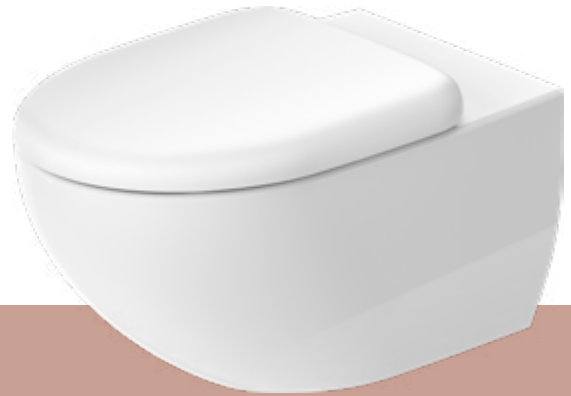

3



Chrom trifft Keramik

Zeitlos und doch so modern. Mit einem Mix aus Chrom Armaturen und weißer Keramik liegt man immer richtig und findet lange Gefallen daran.



4

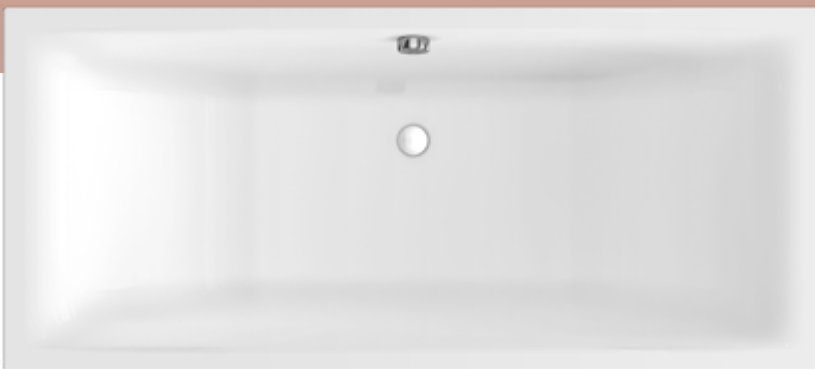

Wie im Urlaub!

Zuhause ist es einfach
am schönsten: Mit
einem individuell
gestalteten Bad fühlt
sich jeder Tag trotz-
dem nach Auszeit an.



Linke Seite
DIANA M700
Badmöbel
Seite 149

DIANA M700
Spiegelschrank
Seite 149

DIANA M700
Halbhochschrank
Seite 149

DIANA M200-Black
Accessoires
Seite 153

Diese Seite
DIANA M200-Black
Waschtischmischer
Seite 157

DIANA M200 Duo Stahl-
Einbauwanne · Seite 159

DIANA M200-Black Aufputz
Wannenfüll- und Brause-
mischer · Seite 157

DIANA L200-Black Eco
WannenBrauset 1S
Seite 158

DIANA M200-Black
Wannengriff · Seite 153

BADWELT M



*Stylish und
Geschmackvoll –
Genauso wie
ich es will!*



Die Oberflächen-Struktur der Badmöbel DIANA M700 schafft eine sachliche Ästhetik, die ihre ganz eigene Eleganz ausstrahlt. Egal ob in Holzoptik oder in Anthrazit: In Verbindung mit einer Deckplatte sind die Möbel ideal für Aufsatzschalen:

VIelfalt



WASCHTISCHVARIANTEN



Natürlich gepflegt



MIT LIEBE GERÜHRT – HANDGEMACHTE NATURSEIFEN AUS BAYERN

Grafrath – Am Rande des idyllischen Ampermooses entstehen in einer kleinen Werkstatt Naturseifen, die mehr sind als nur ein Pflegeprodukt. In liebevoller Handarbeit fertigt Sabine jede einzelne Seife in kleinen Chargen – mit Hingabe, Gefühl und einem feinen Gespür für natürliche Zutaten. Jede Seife ist ein kleines Kunstwerk, das die Ruhe und Reinheit der Natur widerspiegelt.

ZURÜCK ZUR NATUR – MIT JEDEM STÜCK SEIFE

Während industrielle Seifen häufig auf synthetische Zusätze, künstliche Düfte und Konservierungsstoffe setzen, wählt Sabine bewusst einen anderen Weg: Rein, pur und naturverbunden. Ihre Seifen bestehen aus hochwertigen Bioölen, pflegenden Buttersorten und reinen ätherischen Ölen, die nicht nur himmlisch duften, sondern auch Körper und Geist harmonisieren.



„Ich wollte etwas erschaffen, das der Haut wirklich guttut und zugleich im Einklang mit der Umwelt steht.“

Sabine von PureYou

TRADITION TRIFFT KREATIVITÄT

Hergestellt im schonenden Kaltverfahren – einer traditionellen Methode, bei der wertvolle Inhaltsstoffe erhalten bleiben – dürfen die Seifen mehrere Wochen lang ganz in Ruhe reifen. So entsteht ein besonders mildes, pflegendes Produkt, das die Haut nicht austrocknet, sondern nachhaltig verwöhnt.

Dabei experimentiert Sabine gerne mit neuen Rezepturen. Ob Lavendel–Orange, Himalaya-Salzseife mit Lemongrass oder Aktivkohle–Rosmarin – jede Sorte trägt ihren eigenen Charakter, Duft und Nutzen.

Sabine glaubt an die Kraft der Natur. Deshalb verwendet sie ausschließlich natürliche, hochwertige Rohstoffe.



WARUM WIR DIESE SEIFEN LIEBEN

✓ *Natürliche Inhaltsstoffe*

Rein, hochwertig und frei von künstlichen Duft-, Farb- und Konservierungsstoffen

✓ *Sanft zur Haut*

Pflegt, ohne auszutrocknen – ideal auch für empfindliche Haut

✓ *Rückfettende Wirkung*

Erhält den natürlichen Hautschutz und spendet Feuchtigkeit

✓ *Regional, vegan & palmölfrei*

Gut für dich – und gut für die Umwelt

✓ *Plastikfrei & nachhaltig verpackt*

Schön, natürlich und ressourcenschonend

✓ *Traditionelle Herstellung*

Kaltverseifung bewahrt wertvolle Pflegestoffe

✓ *Regionale und saisonale Zutaten*

Kräuter und Blüten aus der Umgebung



NACHHALTIGKEIT ALS PHILOSOPHIE

Bei Sabines Seifen geht es nicht nur um Pflege, sondern um Wertschätzung – gegenüber der Natur, den Rohstoffen und den Menschen, die ihre Produkte verwenden.

Verpackt wird plastikfrei in nachhaltigen Materialien wie Graspapier, Kraftpapier, Holzwolle und Seidenpapier. Produziert wird in kleinen Chargen, um Ressourcen zu schonen und höchste Qualität zu garantieren.

„Für mich bedeutet Nachhaltigkeit Achtsamkeit – und die Entscheidung, das Schöne im Einfachen zu sehen.“

In einer Welt, die immer schneller wird, sind Sabines handgemachte Naturseifen ein Gegenpol voller Ruhe.

Sie stehen für Natürlichkeit, Achtsamkeit und das gute Gefühl, sich und der Umwelt etwas Gutes zu tun – Stück für Stück.

Die Herstellerkontakte der Deko- und Pflegeartikel finden Sie auf Seite 220.

Zeitgemäß, natürlich, erfrischend!



DIANA M200 BADMÖBEL

Naturnahe Eiche-Nachbildung
in Kombination mit zartem
Blau und hochwertiger
Ausstattung. Ein Bad zum
Wohlfühlen.

DIANA M200 Badmöbel · Seite 148 |
DIANA M200 Waschtisch · Seite 150 |
DIANA M200 Spiegelschrank · Seite 148 |
DIANA M100 Waschtischmischer · Seite 155 |
DIANA M100 Accessoires · Seite 151

FRONTFARBEN





BADWELT M

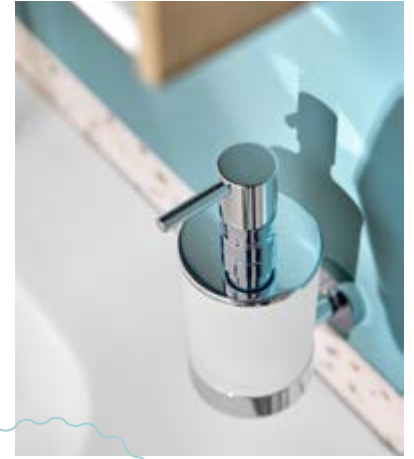

**Kleine
Accessoires
für große
Effekte**

DIANA M200
Accessoires
Seite 151

Mit DIANA M400 Badmöbeln kommen Sie im wahrsten Sinne des Wortes gut über die Runden. Denn das geschmeidige Design bringt frischen Schwung ins Bad – exakt passende Waschtische in asymmetrischer Form ergänzen die Unterschränke perfekt.

FRONTFARBEN



Eiche
Baumwolle

Eiche
Silber

Rauch
grün



DIANA M400
Badmöbel
Seite 148

DIANA M400 BADMÖBEL



"Yonder"
Farrow & Ball

"Grau mit
Meersalz"
misspompadour.de

"Sizing"
Farrow & Ball

"Portland
Stone"
littlegreene.de

DIANA PROFI-TIPP

**Wand ist, was man
daraus macht:**

Wie Fronten und Wände gemeinsam harmonisch wirken? Nichts geht übers Ausprobieren mit unterschiedlichen Farbmustern – am besten in einer DIANA Fachausstellung.

Andere, häufig gestellte Fragen finden Sie in unseren FAQ auf Seite 222

Schon immer & für immer schön.

DIANA M200 und
DIANA M100 Keramik
geben hier den Ton an.

Formgebung mit sanftem Schwung:
Die gelungenen Keramik-Komponenten von
DIANA M100 und M200 zeichnen sich durch
ein rundes Design aus, das sich harmonisch
in jede Badumgebung einfügt. Passgenaue
Lösungen für Unterschränke inklusive.

Unser Tipp:
Für die Reinigung
von Keramik im Bad reicht
oft warmes Wasser mit
etwas mildem Haushalts-
reiniger. Auf scharfes
Scheuermittel besser
verzichten.



DIANA M100
Waschtischmischer
in verschiedenen
Größen · Seite 155

DIANA M100 Waschtisch rund
in verschiedenen Größen · Seite 149

DIANA M100 E
Waschtisch eckig
Seite 150

DIANA M100
Waschtischmischer
Seite 155



DIANA M200-Black
Papierhalter
Seite 154

DIANA M200
Wand WC-Set
inkl. WC-Sitz
Softclose
Seite 150

DIANA M200-Black
WC-Bürstengarnitur
Seite 153

DIANA PROFI-TIPP

Toiletten-Tabu: WC-Bürste reinigen.

Kaum beachtet, aber täglich im Einsatz: Die Klobürste verdient mehr Aufmerksamkeit, wenn es um Hygiene im Badezimmer geht. Wie soll sie gereinigt werden? Die Bürste einfach in den Bereich stecken, wo das Wasser in der Toilette steht. Jetzt zwei Esslöffel Natron und zwei Esslöffel Zitronensäure dazugeben – und am besten über Nacht einwirken lassen. Mehrfach spülen – und fertig.

Andere, häufig gestellte Fragen finden Sie in unseren FAQ auf Seite 222

Ich darf natürlich nicht fehlen!

Einatmen, Ausatmen, Eisbaden.

Man beneidet sie fast:
die, die unerschrocken ins
eiskalte Wasser steigen.
Doch ist das wirklich gesund?

Eisbaden: Frieren für die Gesundheit.

Warmduscher dürften schon bei dem bloßen Gedanken erschauern: Schwimmen in eiskaltem Wasser. Für andere dagegen bedeutet genau das pure Lebenslust. Spektakulär sind die Bilder von Menschen, die sich in Finnland oder Russland mit Äxten und Motorsägen Löcher in die Eisdecken von Flüssen und Seen hacken oder sägen – und hineinsteigen. Manche sogar minutenlang. Eisschwimmer:innen sind wohl die Härtesten von ihnen. Sie schwimmen in weniger als fünf Grad kaltem Wasser. Etwa bei den Ice Swimming German Open in Veitsbronn (5.–7. Januar), wo die Teilnehmer:innen bis zu 1000 Meter zurücklegen müssen.



Richtig aufwärmen danach

Nach dem Eisbaden ist gezieltes Aufwärmen essenziell. Der Körper muss behutsam zurück in die Normaltemperatur geführt werden. Warme Kleidung, Bewegung und heiße Getränke unterstützen die Durchblutung und helfen, Unterkühlung zu vermeiden. Wichtig: Kein heißes Bad direkt danach – das belastet den Kreislauf.

Ein heißes Getränk: Wärmt von innen, regt die Durchblutung an und stärkt das Immunsystem – perfekt nach dem Eisbad!



FRISCHE POLARWÄRME

ZUTATEN:

- 250 ml heißes Wasser
- 1 Stück frischer Ingwer (ca. 2 cm, in Scheiben)
- 1 TL Honig
- 1 Spritzer Zitronensaft
- 1 Prise Zimt
- Optional: eine kleine Prise Cayennepfeffer (für den extra Wärmekick)

ZUBEREITUNG:

Ingwer in heißem Wasser 5–7 Minuten ziehen lassen.

Zitrone, Honig, Zimt und ggf. Cayennepfeffer einrühren.

Warm genießen und von innen auftauen!

UNTER



SPRICHT MAN VON EISBADEN





Winterbaden als Glücks-Booster?

Werfen wir einen Blick in unser europäisches Nachbarland Finnland: Dort leben die glücklichsten Menschen der Welt. Ob es daran liegt, dass im Land der Saunen und Nordlichter Winterschwimmen fast schon zum guten Ton gehört? Bei einer Runde Schwimmen im kalten Wasser produziert unser Körper neben dem Glückshormon Serotonin auch Endorphine und entzündungshemmende Botenstoffe – alles Glücksgaranten.

Wir halten fest: Winterschwimmen im kalten Wasser hat positive Auswirkungen auf unser psychisches Wohlbefinden.



MEHR ALS NUR WASSER: DUSCHEN MIT DIANA NEU ERLEBEN

- 1 DIANA M100 Eco Handbrause 3S mit Feinregen · Seite 158
- 2 DIANA M100 Eco Wannen-Brauseset 100 mm 1S · Seite 158
- 3 DIANA M100 Eco Brauseset 3S · Seite 158
- 4 DIANA M200-Neu Unterputz Wannenfüll- und Brausemischer · Seite 157
- 5 DIANA M200 Aufputz Brausemischer ohne Brausegarnitur · Seite 157

Forever black!



Schwarze Badarmaturen liegen im Trend – modern, minimalistisch und zeitlos elegant mit einem Hauch von Luxus.



- 1 DIANA M200-Black Waschtischmischer mit seitlicher Betätigung · Seite 157
- 2 DIANA M200-Black Waschtischmischer · Seite 157
- 3 DIANA M200-Black Unterputz Wannen- und Brausemischer · Seite 157

Black Beauties

Schwarze Accessoires zeigen Charakter!
Auch – und ganz besonders – in Matt.

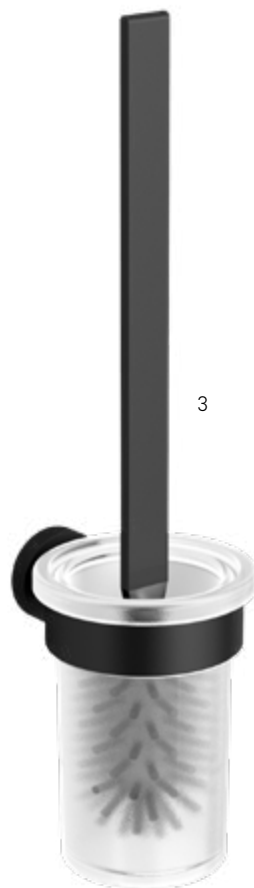

5

2

3

4



- 1 DIANA M200-Black Glashalter · Seite 153
- 2 DIANA M200-Black Wand-Seifenspender mit Glashalter Schwarz matt · Seite 153
- 3 DIANA M200-Black Wand-Bürstengarnitur · Seite 153
- 4 DIANA M200-Black Seifenschale · Seite 153
- 5 DIANA M200-Black Handtuchhalter 2-armig beweglich, schwarz matt, 430 mm · Seite 153

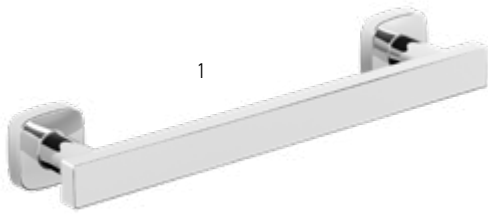

1



2



3



4

Chrom is on

Accessoires in Chrom verleihen jedem Badezimmer einen modernen Glanz. Sie sind nicht nur elegant, sondern auch langlebig und pflegeleicht – die perfekte Kombination aus Stil und Funktionalität.

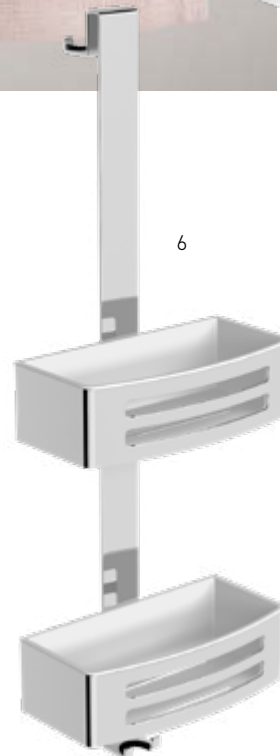

6



5

- 1 DIANA M100 Wannengriff verchromt, 295 mm · Seite 151
- 2 DIANA M100 Papierhalter verchromt, mit Deckel · Seite 152
- 3 DIANA M100 Wand-Bürstengarnitur Wandmodell, Halter verchromt, mit Kristallglasbehälter matt · Seite 152
- 4 DIANA M100 Designkorb Eckmodell, Einsatz herausnehmbar · Seite 152
- 5 DIANA M100 Handtuchhaken verchromt, mit Rosette · Seite 152
- 6 DIANA M100 Design Einhängeduschkorb gerade, mit 2 Designkörben · Seite 152



DIANA M100
Acryl-Oval-
Einbauwanne
mit Verkleidung
Seite 160

Wannen-
Standarmatur
Seite 155



Ganz egal, ob Sie die optische Wirkung einer Freistehwanne oder die praktische Positionierung einer Einbauwanne bevorzugen:

Die Acryl-Produkte der Serie DIANA M100 sind immer eine gute Wahl. Eine passende Schürze für die freistehende Ovalwanne gibt's natürlich auch im Sortiment.



DIANA PROFITIPP

von Cindy Hasse aus Itzehoe

Sicherheit und Komfort im Blick

Wasser und glatte Oberflächen gehören im Bad einfach dazu – und moderne Duschwannen sind genau darauf ausgelegt. Wer besonderen Wert auf zusätzliche Sicherheit legt, ist mit einer rutschfesten Oberflächenveredlung wie bei unserer DIANA M200 Stahl-Duschwanne bestens beraten.



Nahezu unverwüstlich: Mit einer Stahl-Duschwanne aus der DIANA Badwelt M setzen Sie Ihr Vertrauen in einen Klassiker, der Schönheit und Langlebigkeit verbindet.



DIANA M100
Acryl-Duschwanne
superflach
Seite 160

DIANA M200
Stahl-Duschwanne
Seite 160

DIANA M300 DUSCHWANNE

Die DIANA M300 Duschwanne besteht aus einem langlebigen und antibakteriellen Mineralguss, der dank seiner Stabilität auch Rollstuhlbefahrbar ist. Mit ihrer flachen Formgebung fügt sie sich nahtlos in die Raumgestaltung ein und sorgt somit für zusätzliche Barrierefreiheit.

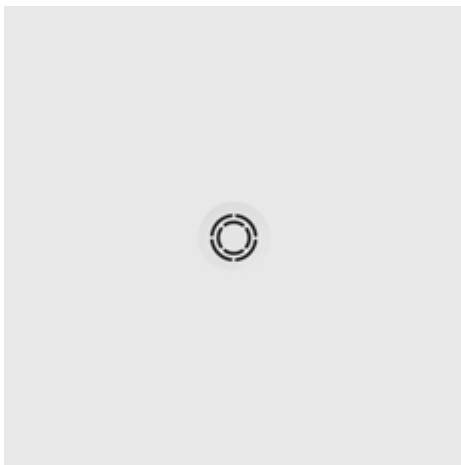

DIANA M300
Mineralguss
Duschwanne
Seite 160



Amore Moore

Warum wir Moore lieben sollten

Moore bieten eine einzigartige Artenvielfalt und sind für den Klimaschutz wichtig. Doch vielerorts sind sie aus unserer Kulturlandschaft verschwunden. Dank eines NABU-Projektes ist ein Teil des Badener Moors bei Bremen seit dem Frühjahr 2018 wiedervernässt.

Moorschutz braucht einen langen Atem. Insgesamt sechs Jahre dauerte es, bevor der erste Quadratmeter im Badener Moor unter Wasser stand. Denn zunächst mussten Grundstückseigentümer und Landwirte von dem Moorschutzprojekt überzeugt werden. Letztlich war der Dialog mit den Eigentümern so erfolgreich, dass der NABU etwa 17 Hektar Land erwerben konnte. Die Flächen sind seither in Obhut der NABU-Stiftung und so als Naturschutzland dauerhaft gesichert.

Moor facts

Lebensraum-Raritäten:

Moore haben Seltenheitswert

Moor-Gefährdung:

Sag zum Abschied leise Servus?

Klimaschutz-Weltmeister:

Moore „schlucken“ Treibhausgase

Speicher mit Sprengkraft:

Moore sind Klima-Zeitbomben

Hochwasserschutz:

Moore haben Super-Saugkraft

Muss man mögen:

Ein Lebensraum, der nicht jedem behagt

Nur für Hungerkünstler:

Für Moore ist Dünger „Gift“

Bulten und Schlenken:

Auch Moore kennen Höhen und Tiefen



Moor für dich, Moor für mich

Moorbäder helfen gegen Schmerzen und Stress. Moor wirkt dreifach – durch seine Inhaltsstoffe, die Wärme, und den Schwebefeekt, die Huminsäuren sind entzündungshemmend, die Wärme dringt tief in den Körper ein und erzeugt ein künstliches Fieber. Im dickbreiigen Moor schwebt der Körper, ohne Muskeln anspannen zu müssen.

Die im Moor enthaltenen Wirksubstanzen haben eine entzündungshemmende, Schadstoff abtransportierende und Hormon aktivierende Wirkung. Das Moorbollbad wird je nach Verordnung mit 38° bis 42° für 15 Minuten verabreicht. Die Moorpartikel schweben im Wasser und halten die Temperatur des Moorbades über die Therapiedauer konstant. Es kommt zur Anlagerung der Moorpartikelchen auf der Haut, des Weiteren kommt es zu einem raschen Wärmeeinstrom in den Organismus und folglich zur Erhöhung der Kerntemperatur im Organismus. Die Temperatur des Körpers normalisiert sich beim Nachruhen durch starkes Schwitzen.



DIANA M100 3-Loch Wannenfüll- und Brausemischer
Feinbauset, Keramik-Kartusche mit
Heißwasserbegrenzung · Seite 155

Oje, wird meine Wanne schmutzig?

Diese Sorge ist unbegründet, denn die Moorbäder für Zuhause werden speziell für die Nutzung in der Badewanne entwickelt. Das enthaltene Moor fließt so, wie Sie es auch von anderen Badezusätzen gewohnt sind, vollständig mit dem Wasser durch den Abfluss ab. Spülen Sie direkt nach dem Baden mögliche Reste aus und nutzen Sie nur bei Bedarf ein feuchtes Tuch zur Nachreinigung.





DIANA M500 Duschkabine

Das ist unser Lieblingsplatz!

DIANA M500 Pendeltür mit Seitenwand · Seite 161
DIANA M100 Eco Brauset set 3S mit DIANA M100 Brausestange · Seite 158

DIANA M100-Neu Unterputz-Brausethermostat · Seite 156
DIANA M100 Acryl-Duschwanne superflach · Seite 160

Ob Haare färben, Beine rasieren, die Blätter der Geigenfeige abbrausen oder einfach nur für die tägliche Reinigung. Die Dusche muss viel Platz und Ablagefläche für das ganze Equipment bieten – und unbedingt eine höhenverstellbare Brause haben.

Mit dem Massage-Strahl eiskalt die Beine abbrausen ist mein sommerlicher Life-Hack. Danke, Pfarrer Kneipp!

Nach dem Gym oder der Outdoor-Laufrunde unter der warmen Dusche chillen ist meine Nummer 1. Nirgendwo sonst kann ich besser runterkommen.



Chico sträubt sich jedes Mal gegen das Duschen! Gut, dass die Duschwanne aus Stahlemaille gegen Kratzer immun ist ...



Als Portugiesin gehört Portugal ins Bad. Logisch!

Dusch-Rituale mit pflegenden Bio-Produkten sind essenziell.

Die Herstellerkontakte der Deko- und Pflegeartikel finden Sie auf Seite 220.

»Die Dusche ist für uns ein totaler Multifunktionsort, eine ruhige Entspannunginsel und die tägliche Anlaufstelle.«

Francisca, Moritz und Chico



DIANA M300 DUSCHKABINE

Schwarze Akzente jetzt auch bei Duschen von DIANA M300: Die Produktfamilie mit ihrem geradlinigen Charakter ist neben klassischen Profilen in Chrom nun auch in Black lieferbar. Die Oberfläche ist sanft mattiert und verfügt über eine besonders angenehme Haptik.

Seite 161

**Schwarz
macht Spaß.
Ein Hingucker
im Bad!**

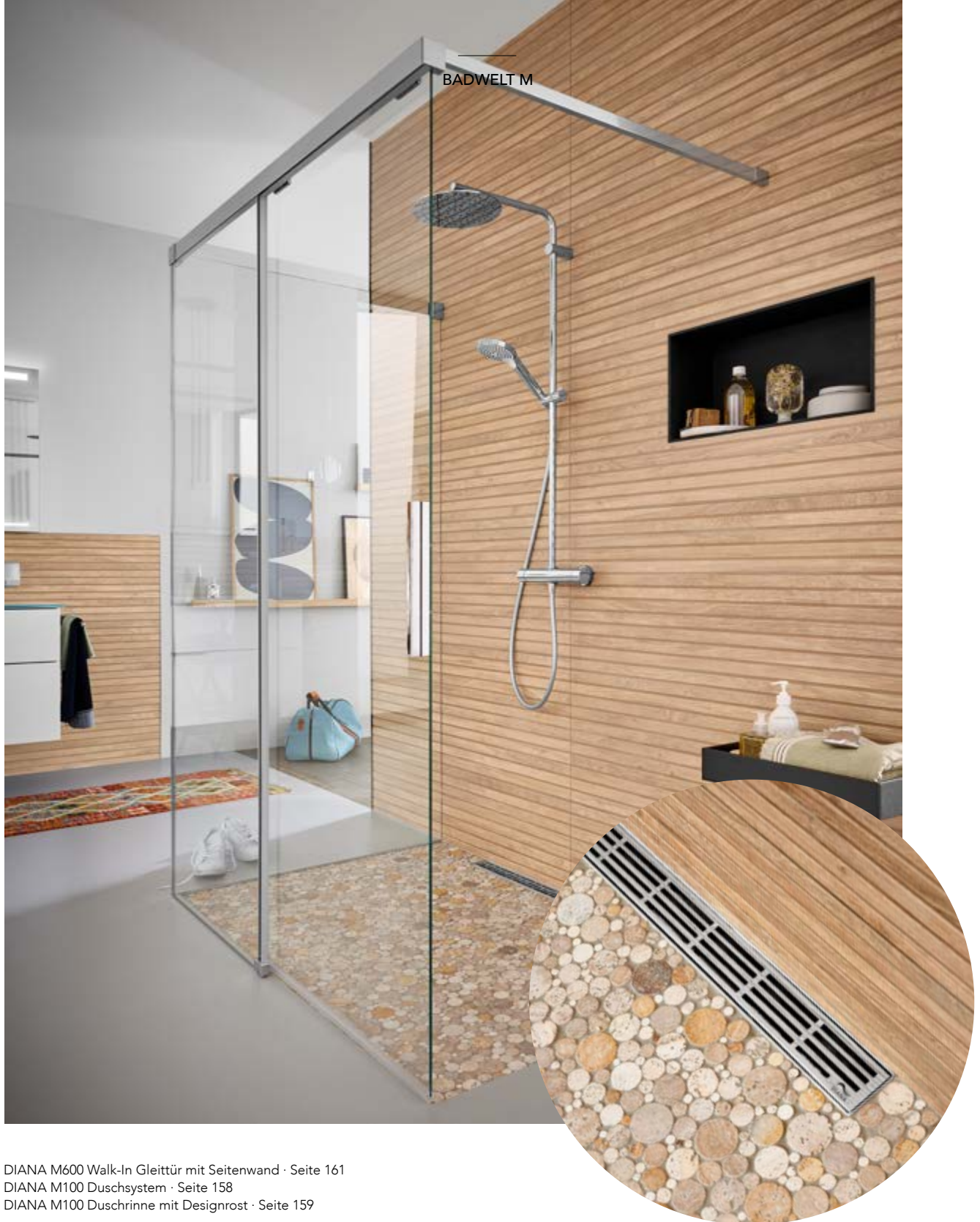

DIANA M600 Walk-In Gleittür mit Seitenwand · Seite 161
 DIANA M100 Duschesystem · Seite 158
 DIANA M100 Duschrinne mit Designrost · Seite 159



DIANA PROFI-TIPP
 von Wolfram Thieß aus Hildesheim

**Ein Duschplatz,
 der perfekt
 zum Baddesign
 passt.**

Für alle, die keine homogenen oder weißen Flächen in der Dusche mögen, gibt es eine prima Lösung: Duschplätze, die sich frei etwa mit Fliesen oder Naturstein gestalten lassen. Zum Beispiel als bewusster Kontrast zum Boden der Umgebung – oder als einheitliche Fortführung des vorherrschenden Stils. Die Möglichkeiten sind so vielfältig wie die Ideen meiner Kund:innen.

Andere, häufig gestellte Fragen finden Sie in unseren FAQ auf Seite 222



DIANA INTERIOR FRAGEN AN INNENARCHITEKTIN RENATE BRÖCKER

Was ist eigentlich ein Mood-Board?

Es gehört zum Wichtigsten, was man zur Vorbereitung braucht, um ein Bad stilsicher einzurichten: das Mood-Board. Aber worauf muss man achten, damit es uns wirklich weiterbringt?

Das Mood-Board ist im besten Fall eine Collage aus Materialien, Farben, Formen und letztendlich Möglichkeiten, die spielerisch zusammengefügt werden. Und zwar so lange, bis das Board den Stil spiegelt, der beim Bad-Projekt umgesetzt werden soll.

Wie schafft man es, die Ideen auf dem Board in die Wirklichkeit zu bekommen?

Die wichtigste Regel lautet, bei dem zu bleiben, was man individuell mit dem Mood-Board komponiert hat. Man sollte seinem Instinkt und seiner Intuition vertrauen, die hinter dem Ergebnis auf dem Board stehen. Wenn die Komponenten des Mood-Boards ein gutes Gefühl geben, dann wird auch das fertig eingerichtete Bad dieses Wohlgefühl verbreiten. Also: immer dem individuellen Gespür konsequent bis zum fertigen Projekt folgen.

RENATE BRÖCKER

Dipl.-Ing. Innenarchitektin
Seit 2010 für DIANA



Farben definieren

Mit der Bestimmung des grundlegenden Tons, lassen sich die passenden Farben harmonisch ableiten.

Inspiration sammeln

Wer das Mood-Board als Spielfeld versteht, wird sein Raumdesign ganz spielerisch finden.



Das Thema voll ausspielen

Den stilistischen Plan konsequent zu verfolgen, ist die Grundlage für ein stimmiges Endergebnis.



Less is more

Die Konzentration auf das Wesentliche lässt die Struktur besser wirken. Zu viele Details bedeuten meist zu viel Ablenkung.

DIANA M200
Glashalter
Seite 153

DIANA M200
Seifenschale
Seite 153



**DIANA M100 ELEKTRISCHE
BADHEIZKÖRPER**

Klare Optik und der Mut zur Kante:
Die Badheizkörper von DIANA M100
sind in vielen Farb- und Größen-
variationen lieferbar. Eine Option:
mattes Schwarz.
Seite 161

DIANA M100, M200, M300, M400 und M500
Badmöbel

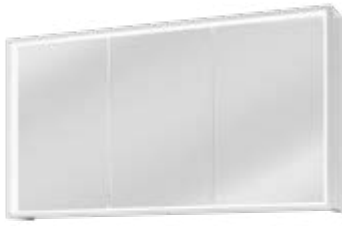

DIANA M100 Badmöbel
Front Eiche Dekor Baumwolle 1160 mm, Waschtisch-
unterbau mit 2 Auszügen inkl. LED Spiegelschrank,
EEK G, 4.306,- €
DIANA M100 Keramik Waschtisch
Weiß, 1200 mm, 2 Hahnlöcher,
(DI002074001) 600,- €

DIANA M100 Badmöbel gibt es in 11 Holzdekoren
und 8 Unifarben.



→ Seite 128



DIANA M200 Badmöbel
Front Eiche Urban 1000 mm, Waschtischunterbau
mit 2 Auszügen inkl. LED Einbau-Spiegelschrank,
EEK G, 4.316,- €
DIANA M200 Keramik Waschtisch
Weiß, 1000 mm, 2 Hahnlöcher
(DI005307001) 535,- €

DIANA M200 Badmöbel gibt es in 19 Farbvarianten.



→ Seite 120



DIANA M300 Badmöbel
Front Weiß Hochglanz, mit Glas-Waschtisch Weiß,
Waschtischunterbau mit 2 Auszügen,
Breite 1220 mm, 1.440,- €
DIANA M200 LED-Leuchtspiegel
1200 x 800 mm, (DI660807) 1.263,- €

DIANA M300 Badmöbel gibt es in 5 Farbvarianten
mit Griffleisten oder Stangengriff jeweils in Chrom
und Schwarz matt.



→ Seite 121



DIANA M300 Gästebadmöbel
Graphit Softmatt, Breite 420 mm,
Mineralgusswaschtisch Weiß, inkl. Unterbau,
(DI0843054747) 435,- €
DIANA S100 LED-Leuchtspiegel
(DI662101) 412,- €



→ Seite 129



DIANA M400 Badmöbel
Front und Korpus Eiche Dekor Urban, Breite 1020
mm, mit Mineralguss-Waschtisch Weiß, Waschtisch-
unterbau mit 2 Auszügen, 1 Regal seitlich, inkl.
Spiegel mit umlaufender LED-Beleuchtung, EEK G
2.230,- €

DIANA M400 Badmöbel gibt es in 7 Farbvarianten
und 9 Holzdekoren mit 2 Griffleisten-Varianten in
Chrom und Schwarz.

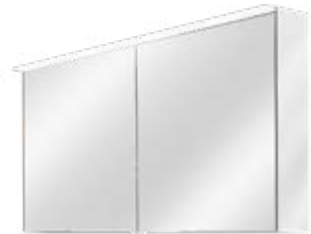

DIANA M500 Badmöbel
Front Leinengrau Hochglanz, Breite 1220 mm,
Waschtisch-Unterbau mit 2 Auszügen und Mineral-
guss-Waschtisch, Weiß, inkl. Spiegelschrank mit
horizontaler LED-Beleuchtung, Breite 1206 mm,
4.018,- €

DIANA M500 Badmöbel gibt es in 7 Farbvarianten
und 9 Holzdekoren mit 3 Griffleisten-Varianten in
Chrom, Anthrazit und Schwarz Matt oder grifflos.



Mehr Details unter
QR.DIANA-BAD.DE/BADMOEBEL-M



Die gezeigten Produkte gibt es in
vielen Ausführungen und Größen.

+ → Seite 120, 125

+ → Seite 119



DIANA M700 Badmöbel
Front Eiche Cashmere, Breite 830 mm, mit Konsolenplatte in Graphit Softmatt, Unterbau mit zwei Auszügen und Halbhochschrank inkl. Spiegelschrank, EEK E 3.673,- €



DIANA M700 Badmöbel
Front Graphit Softmatt, Breite 1020 mm, Mineralguss-Waschtisch Weiß, Unterbau mit 2 Auszügen, Halbhochschrank, M100 LED-Leuchtspiegel, EEK G 3.349,- €

DIANA M700 Badmöbel gibt es in 7 Farbvarianten und 7 Holzdekoren.

→ Seite 130



DIANA M100 Waschtisch rund
Weiß,
600 x 480 mm, (DI002012...) 135,- €
650 x 480 mm, (DI002013...) 156,- €
700 x 480 mm, (DI002014...) 211,- €

→ Seite 130



DIANA M100 E Waschtisch eckig
geometrisch, Weiß,
600 x 480 mm, (DI002052...) 164,- €
750 x 480 mm, (DI002055...) 218,- €
900 x 480 mm, (DI002057...) 400,- €

→ Seite 130



DIANA M100 E Handwaschbecken eckig
geometrisch, 450 x 360 mm, Weiß,
(DI002314...) 112,- €

→ Seite 130



DIANA M100 Halbsäule groß
für Waschtische, Weiß,
(DI002018001) 112,- €

DIANA M100 Halbsäule klein
für Handwaschbecken, Weiß,
(DI002318001) 112,- €

→ Seite 130



DIANA M100 E Waschtisch eckig
1200 x 480 mm, mit 1 Ab- und Überlaufloch,
Weiß, (DI002074...) 600,- €

→ Seite 130



DIANA M100 E Waschtisch eckig
1200 x 480 mm, mit 1 Ab- und Überlaufloch,
Weiß, (DI002075...) 593,- €

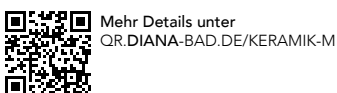

Mehr Details unter
QR.DIANA-BAD.DE/KERAMIK-M

→ Seite 130

DIANA Clean
Einzigartige schmutzabweisende
Oberfläche.

DIANA M100 und M200 Keramik



→ Seite 130



DIANA M100 E Doppel-Waschtisch eckig
2 Becken, 1200 x 480 mm,
2 Ab- und Überlauflöcher,
Weiß, (DI002084...) 728,- €



DIANA M100 Tiefspül-Wand-WC spülrandlos
540 mm Ausladung,
Weiß, (DI002512...) 343,- €



DIANA M100 Wand-Bidet
540 mm Ausladung, Weiß,
(DI002412...) 298,- €



DIANA M100 WC-Sitz
mit SoftClose und Take-Off-Scharnier,
Weiß, (DI030810001) 124,- €



DIANA M100 WC-Sitz Slim
mit SoftClose und Take-Off-Scharnier,
Weiß, (DI030820001) 139,- €



DIANA M200 Handwaschbecken
mit Hahnloch, ohne Überlauf, Weiß, 350 x 450 mm,
(DI005311 ...) 115,- €



DIANA M200 Handwaschbecken
mit Hahnloch, mit Überlaufschlitz, Weiß, 500 x 400 mm,
(DI005312...) 125,- €



DIANA M200 Waschtisch
mit Hahnloch, mit Überlaufschlitz,
Weiß,
600 x 460 mm, (DI005302...) 165,- €
650 x 460 mm, (DI005303...) 180,- €
800 x 460 mm, (DI005304...) 384,- €

→ Seite 128



DIANA M200 Möbelwaschtisch
mit Hahnloch, mit Überlaufschlitz,
Weiß, 1000 x 460 mm, (DI005306...) 535,- €



DIANA M200 Möbelwaschtisch
mit 2 Hahnlöchern, mit Überlaufschlitz,
Weiß, 1000 x 460 mm, (DI005307...) 535,- €

→ Seite 121, 123, 131



DIANA M200 Wand-WC Set
575 mm Ausladung, Spülrandlos, für
4,5/3 l Spülmenge, mit verdeckter
Befestigung, inkl. WC-Sitz, SoftClose,
Weiß, (DI005370...) 530,- €

DIANA M200 WC-Sitz Ersatzdeckel
Weiß, Edelstahlscharniere mit SoftClose
(DI005377001) 177,- €



Mehr Details unter
QR.DIANA-BAD.DE/KERAMIK-M



Die gezeigten Produkte gibt es in
vielen Ausführungen und Größen.



DIANA Clean
Einzigartige schmutzabweisende
Oberfläche.



→ Seite 128



**DIANA M100 Relingsystem /
Gästehandtuchhalter**
horizontal und vertikal montierbar,
verchromt, (DI605330500) 231,- €

→ Seite 128



**DIANA M100 Seifenspender
für Relingsystem**
Kristallglas matt, komplett mit Adapter für
Relingsystem, Füllmenge ca. 260 ml,
verchromt, (DI605334) 52,10 €

→ Seite 128



DIANA M100 Kristallglas für Relingsystem
Kristallglas matt, komplett mit Adapter für
Relingsystem, (DI605332) 21,10 €



DIANA M100 Kristall-Seifenschale für Relingsystem
Kristallglas matt, komplett mit Adapter
für Relingsystem, (DI605333) 26,70 €



DIANA M100 Seifenspender
Bedienung von unten, mit Stülpbehälter
aus Kristallglas matt, Füllmenge ca. 160 ml,
Halter verchromt,
(DI605203500) 135,- €
Ersatz-Stülpbehälter,
(DI605912) 25,20 €



DIANA M100 Wand-Seifenspender
mit Kristallglasbehälter matt und Metallpumpenkopf,
Füllmenge ca. 260 ml, Halter verchromt,
(DI605201500) 97,40 €
Ersatz-Seifenspenderglas, (DI605910) 38,80 €
Ersatzpumpe mit Pumpenkopf, (DI605911) 27,20 €



DIANA M100 Wand-Glashalter
Glas- und Seifenhalter, verchromt,
(DI605001500) 48,50 €
dazu passendes Kristallglas matt,
(DI605012) 17,90 €



DIANA M100 Wand-Seifenhalter
Glas- und Seifenhalter, verchromt,
(DI605001500) 48,50 €
dazu passende Kristall-Seifenschale matt,
(DI605062) 23,50 €



DIANA M100 Handtuchbügel
verchromt, (DI605321500) 69,50 €

→ Seite 137



DIANA M100 Handtuchhalter
2-armig, beweglich,
350 mm, (DI605301500) 83,50 €
450 mm, (DI605302500) 86,60 €



DIANA M100 Badetuchhalter
verchromt,
645 mm, (DI605405500) 101,- €
845 mm, (DI605406500) 113,- €



DIANA M100 Wannengriff
295 mm,
verchromt, (DI605423500) 94,90 €



Mehr Details unter
[QR.DIANA-BAD.DE/ACCESSOIRES-M](https://www.diana-bad.de/accessoires-m)

→ Seite 128, 137



DIANA M100 Handtuchhaken
mit Rosette, verchromt,
(DI605351500) 33,80 €

→ Seite 137



DIANA M100 Design Einhängeduschkorb
gerade, mit 2 Designkörben,
mit Aufnahme für Wischer, für Glasstärke 6, 8, oder
10 mm, mit
Einsatz Weiß (Abb.),
(DI605570501) 259,- €
mit Einsatz Schwarz,
(DI605570547) 259,- €



DIANA M100 Designkorb
gerade, Einsatz herausnehmbar,
mit Einsatz Weiß,
(DI605501501) 79,10 €
mit Einsatz Schwarz,
(DI605501547) 79,10 €

→ Seite 137



DIANA M100 Designkorb
Eckmodell, Einsatz herausnehmbar,
mit Einsatz Weiß,
(DI605500501) 73,90 €
mit Einsatz Schwarz,
(DI605500547) 73,90 €

→ Seite 137



DIANA M100 Wand-Bürstengarnitur
Wandmodell, Halter verchromt, mit Kristallglas-
behälter matt, Chrombürste,
(DI605651500) 103,- €
Ersatzbürste komplett, (DI605965) 31,- €
Ersatzbürstenkopf, (DI605966) 10,90 €
Ersatzbürstenglas, (DI605967) 36,80 €



DIANA M100 Stand-Bürstengarnitur
Standmodell, verchromt, mit mattem Kristallglas-
einsatz, mit Deckel, Chrombürste,
(DI605652500) 153,- €
Ersatzbürste komplett mit Deckel, (DI605968) 43,50 €
Ersatzbürstenkopf, (DI606961) 9,30 €
Ersatzbürstenglas, (DI605967) 36,80 €

→ Seite 137



DIANA M100 Papierhalter
verchromt, mit Deckel,
(DI605602500) 86,80 €



DIANA M100 Papierhalter
verchromt,
(DI605604500) 66,80 €



DIANA M100 Reservepapierhalter
verchromt,
(DI605611500) 46,60 €



Mehr Details unter
QR.DIANA-BAD.DE/ACCESSOIRES-M



Multifunktional
Individuell zusammenstellbar



DIANA M200 Wand-Seifenspender
Bedienung von unten, mit Stülppbehälter aus Kristall-
glas matt, Füllmenge ca. 160 ml,

Halter verchromt, (DI606203500) 115,- €
Halter Schwarz matt, (DI602232530) 169,- €

DIANA M200 Ersatz Stülppbehälter
(DI606922) 20,90 €



→ Seite 129, 136



DIANA M200 Wand-Seifenspender
mit Kristallglasbehälter matt und Metallpumpenkopf,
Füllmenge ca. 200 ml,

verchromt, (DI602230500) 102,- €
Schwarz matt, (DI602230530) 118,- €



→ Seite 136, 146



DIANA M200 Wand-Glashalter und Seifenhalter
verchromt, (DI602022500) 35,20 €
Schwarz matt, (DI602022530) 43,60 €

dazu passend
DIANA M200 Kristallseifenschale matt,
(DI606050) 24,- €



→ Seite 120, 136



DIANA M200 Wand-Glashalter und Seifenhalter
verchromt, (DI602022500) 35,20 €
Schwarz matt, (DI602022530) 43,60 €

dazu passend
DIANA M200 Kristallglas
matt, (DI602022) 22,50 €



DIANA M200 Handtuchhaken
mit Rosette,

verchromt, (DI602360500) 29,40 €
Schwarz matt, (DI602360530) 33,80 €



DIANA M200 Handtuchbügel
verchromt, (DI602330500) 69,50 €
Schwarz matt, (DI602330530) 80,- €



DIANA M200 Handtuchhalter 1-armig
starr, 430 mm,

verchromt, (DI602301500) 68,60 €
Schwarz matt, (DI602301530) 78,90 €



→ Seite 136



DIANA M200 Handtuchhalter 2-armig
beweglich, 430 mm,

verchromt, (DI602301500) 68,60 €
Schwarz matt, 430 mm, (DI602301530) 78,90 €



→ Seite 125



DIANA M200 Wannengriff
300 mm,

verchromt, (DI602440500) 90,50 €
Schwarz matt, (DI602440530) 105,- €



DIANA M200 Badetuchhalter
verchromt,
600 mm, (DI602422500) 94,90 €
800 mm, (DI602423500) 110,- €

Schwarz matt,
600 mm, (DI602422530) 110,- €
800 mm, (DI602423530) 127,- €



→ Seite 131, 136



DIANA M200 Wand-Bürstengarnitur
Wandmodell mit Halter, mit Kristallglasbehälter matt
verchromt, (DI602670500) 113,- €
Schwarz matt, (DI602670530) 130,- €

DIANA M200 Ersatzbürste komplett
verchromt, (DI602677500) 33,10 €
Schwarz matt, (DI602677530) 38,- €

DIANA M200 Ersatz-Bürstenkopf
Weiß, (DI602678500) 11,90 €
Schwarz, (DI602678530) 11,90 €



DIANA M200 Papierhalter
verchromt, (DI602632500) 45,70 €
Schwarz matt, (DI602632530) 52,50 €



Farben
In verschiedenen
Farben erhältlich.

DIANA M200 Accessoires Chrom und Schwarz matt DIANA M100 und M200 LED-Leuchtspiegel



→ Seite 121, 131



**DIANA M200 Papierhalter
mit Deckel**

verchromt, (DI602630500) 90,40 €
Schwarz matt, (DI602630530) 104,- €



DIANA M200 Reservepapierhalter

verchromt, (DI602635500) 42,80 €
Schwarz matt, (DI602635530) 49,10 €



DIANA M100 LED-Kosmetikspiegel rund

mit 5-facher Vergrößerung, verstellbarem Doppelgelenkarm,
mit Stecker und Spiralkabel (Montage auch als Direktanschluss ohne Spiralkabel
möglich), mit wechselbarer Farbtemperatur 2700 oder 6800 Kelvin (dual light),
verchromt, (DI668025500) 419,- €



DIANA M100 LED-Leuchtspiegel mit Dimmer und Ambientebeleuchtung
2 Lichtstreifen vertikal/senkrecht 4 cm breit inkl. seitlicher Ambiente-
beleuchtung, durch lichtdurchflutete, doppelte Verglasung.
Montageleisten aus Edelstahl. Mit Dimmfunktion per Gestensteuerung
(unten rechts). Elektronik und LED Lichttechnik austauschbar (4.000 Kelvin),
800 x 450 x 26 mm, (DI662401) 636,- €



**DIANA M200 LED-Leuchtspiegel mit Armaturenbeleuchtung
mit Lichtwechsler / Dimmfunktion**
LED-Leuchtspiegel inkl. Armaturenbeleuchtung (nach unten) mit Lichtwechsler
zur individuellen Lichteinstellung / Dimmfunktion. Lichtstreifen horizontal /
waagrecht, Lichtstreifenbreite oben 3 cm, Lichtstreifenbreite unten 1 cm,
1-teiliger Spiegel, Edelstahlrahmen hochglanzpoliert. Ambientebeleuchtung
nach oben (ohne zusätzlichen Schalter; gekoppelt mit oberem Lichtstreifen).
Elektronik und LED Lichttechnik austauschbar (3.000-6.000 Kelvin), EEK D,
800 x 1200 x 45 mm, (DI660807) 1.263,- €



Mehr Details unter
QR.DIANA-BAD.DE/ACCESSOIRES-M



Farben
In verschiedenen
Farben erhältlich.

→ Seite 128



DIANA M100 Waschtischmischer 75
Auslaufhöhe 75 mm,
135 mm Ausladung, verchromt
mit Ablaufgarnitur, (DI405140500) 173,- €
ohne Ablaufgarnitur, (DI405142500) 169,- €



DIANA M100 Waschtischmischer 100
Auslaufhöhe 100 mm,
135 mm Ausladung, verchromt,
mit Ablaufgarnitur, (DI405150500) 190,- €
ohne Ablaufgarnitur, (DI405152500) 184,- €

→ Seite 130



DIANA M100 Waschtischmischer 125
Auslaufhöhe 125 mm,
145 mm Ausladung,
verchromt,
mit Ablaufgarnitur, (DI405160500) 190,- €
ohne Ablaufgarnitur, (DI405162500) 199,- €



DIANA M100 Waschtischmischer
Auslaufhöhe 215 mm, Ausladung 175 mm,
seitliche Betätigung, verchromt,
mit Ablaufgarnitur, (DI405167500) 337,- €
ohne Ablaufgarnitur, (DI405168500) 321,- €



DIANA M100 Waschsüsselmischer
mit erhöhtem Schaft für freistehende
Waschschalen, Auslaufhöhe
215 mm, (DI405063500) 244,- €
260 mm, (DI405064500) 253,- €

→ Seite 138



DIANA M100 Wannenschüsselarmatur
Auslaufhöhe 740 mm, Ausladung
230 mm, automatische Umstellung Wanne/Brause,
Keramik-Kartusche mit Heißwasserbegrenzung,
mit Brausehalter, mit DIANA L100 Stabhandbrause,
Durchflussmenge
22 l/min bei 3 bar, verchromt, für Flexx.Boxx
(DI405451500) 1.765,- €



**DIANA M100 Unterputz 2-Loch
Wand-Waschtischmischer**
Feinbauset, verchromt,
für Unterputzkörper DI405120,
180 mm Ausladung, (DI405132500) 209,- €
230 mm Ausladung, (DI405133500) 222,- €



DIANA M100 Standventil
Auslaufhöhe 78 mm, verchromt,
(DI405092500) 102,- €

→ Seite 123, 141



DIANA M100 Bidetmischer
Auslaufhöhe 70 mm, Ausladung 110 mm,
verchromt, (DI405230500) 214,- €



DIANA M100 Wanneneinlauf
Ausladung 175 mm, Strahlregler M24 x 1,
Durchflussmenge 25 l/min bei 3 bar,
verchromt, (DI405492500) 194,- €



**DIANA M100 3-Loch Wannenfäll- und
Brausemischer**
Feinbauset, Keramik-Kartusche mit Heißwasser-
begrenzung, automatische Umstellung Wanne/
Brause, mit DIANA L100 Stabhandbrause,
Durchflussmenge 24 l/min bei 3 bar,
verchromt, (DI405461500) 1.051,- €



Mehr Details unter
QR.DIANA-BAD.DE/ARMATUREN-M



DIANA M100 Aufputz Wannenfüll- und Brausemischer

Wandmontage, Durchflussmenge: Wanne 21,4 l/min und Brause 18,1 l/min bei 3 bar, Luftsprudler M24 x l, Keramik-Kartusche mit Heißwasserbegrenzung, verchromt, (DI405420500) 234,- €



DIANA M100 Aufputz Brausemischer

verchromt, (DI405320500) 169,- €



DIANA M100 Aufputz Wannenfüll- und Brausethermostat

Temperaturwählgriff mit Heißwassersperre bei 38°C, Durchflussmenge Wanne 23 l/min bei 3 bar, Durchflussmenge Brause 18,7 l/min bei 3 bar, mit Schmutzfangsieb, verchromt, (DI435400500) 403,- €

M



DIANA M100 Aufputz Brausethermostat

Temperaturwählgriff mit Heißwassersperre bei 38°C, 50% Wassermengen-Begrenzung, Geräuschklasse I, verchromt, (DI435300500) 318,- €

NEU



DIANA M100-Neu Unterputz Brausemischer

für Unterputzkörper DIANA SLIM.BOXX, Feinbauset mit Funktionseinheit, Wandmontage, geschlossener Hebel, Metall, Keramik-Kartusche mit Heißwasserbegrenzung, Durchflussmenge bei 3 bar 28 l/min., verchromt, (DI405611500) 216,- €

NEU



DIANA M100-Neu Unterputz Wannenfüll- und Brausemischer

für Unterputzkörper DIANA SLIM.BOXX, Feinbauset mit Funktionseinheit, Wandmontage, PUSH&SWITCH Druckumsteller, autom. Umstellung: Brause/Wanne, Keramik-Kartusche mit Heißwasserbegrenzung, Durchflussmenge Wanne bei 3 bar 28 l/min., Durchflussmenge Brause bei 3 bar 24 l/min., verchromt, (DI405661500) 234,- €

NEU



DIANA M100-Neu Unterputz Wannenfüll- und Brausemischer

für Unterputzkörper DIANA-Neu SLIM.BOXX, eigensicher gegen Rückfließen, Feinbauset mit Funktionseinheit, Wandmontage, PUSH&SWITCH Druckumsteller, autom. Umstellung: Brause/Wanne, geschlossener Hebel, Metall, Keramik-Kartusche mit Heißwasserbegrenzung, Durchflussmenge Wanne bei 3 bar 25 l/min., Durchflussmenge Brause bei 3 bar 23 l/min., verchromt, (DI405663500) 340,- €

NEU

→ Seite 123



DIANA M100-Neu Unterputz Wannenfüll- und Brausethermostat

für Unterputzkörper DIANA-Neu SLIM.BOXX, Wandmontage, Feinbauset mit Funktionseinheit, mit Keramik-Absperrventil als Drehventil 90°/90°, Temperaturwählgriff mit Heißwassersperre 40°C, inkl. optionalem Temperaturbegrenzer auf 43°C, Durchflussmenge Wanne bei 3 bar 28 l/min., Durchflussmenge Brause bei 3 bar 24 l/min., mit integrierten Rückflussverhinderern, verchromt, (DI435552500) 585,- €

NEU

→ Seite 142



DIANA M100-Neu Unterputz Brausethermostat

für Unterputzkörper DIANA-Neu SLIM.BOXX, Wandmontage, Feinbauset mit Funktionseinheit, mit Keramik-Absperrventil als Drehventil 90°, Temperaturwählgriff mit Heißwassersperre 40°C, Durchflussmenge bei 3 bar 28 l/min., mit integrierten Rückflussverhinderern, verchromt, (DI435511500) 501,- €



Mehr Details unter
QR.DIANA-BAD.DE/ARMATUREN-M



DIANA M200 Waschtischmischer S-Size
Auslaufhöhe 80 mm, Ausladung 115 mm,
ohne Ablaufgarnitur

verchromt, (DI402101500) 175,- €
Schwarz matt, (DI402101530) 244,- €



DIANA M200 Waschtischmischer M-Size
Auslaufhöhe 109 mm, Ausladung 130 mm,
ohne Ablaufgarnitur

verchromt, (DI402111500) 202,- €
Schwarz matt, (DI402111530) 278,- €



DIANA M200 Waschtischmischer S-Size
Auslaufhöhe 80 mm, Ausladung 115 mm,
mit Zugstangen-Ablaufgarnitur

verchromt, (DI402100500) 184,- €
Schwarz matt, (DI402100530) 258,- €



→ Seite 125, 135



DIANA M200 Waschtischmischer M-Size
Auslaufhöhe 109 mm, Ausladung 130 mm,
mit Zugstangen-Ablaufgarnitur

verchromt, (DI402110500) 208,- €
Schwarz matt, (DI402110530) 291,- €



→ Seite 135



DIANA M200 Waschtischmischer L-Size
Auslaufhöhe 211 mm, Auslauf schwenkbar 360°,
Ausladung 137 mm, ohne Ablaufgarnitur

verchromt, (DI402121500) 275,- €
Schwarz matt, (DI402121530) 385,- €



DIANA M200 Waschtischmischer L-Size
Auslaufhöhe 211 mm, Auslauf schwenkbar 360°,
Ausladung 137 mm, mit Zugstangen-
Ablaufgarnitur

verchromt, (DI402120500) 284,- €
Schwarz matt, (DI402120530) 397,- €



→ Seite 120



DIANA M200 Waschtischmischer XL-Size
mit erhöhtem Schaft für freistehende Waschscha-
len, Auslaufhöhe 255 mm, Ausladung 170 mm,
ohne Ablaufgarnitur

verchromt, (DI402130500) 288,- €
Schwarz matt, (DI402130530) 404,- €



**DIANA M200 Unterputz Waschtischmischer
Feinbauset**
Ausladung 210 mm,

verchromt, (DI402150500) 330,- €
Schwarz matt, (DI402150530) 462,- €



→ Seite 125



**DIANA M200 Aufputz Wannenfüll-
und Brausemischer**
ohne Brausegarnitur,

verchromt, (DI402410500) 291,- €
Schwarz matt, (DI402410530) 406,- €



→ Seite 134



DIANA M200 Aufputz Brausemischer
ohne Brausegarnitur,

verchromt, (DI402310500) 206,- €
Schwarz matt, (DI402310530) 290,- €



→ Seite 134, 135



**DIANA M200 Unterputz
Wannenfüll- und Brausemischer**
Feinbauset für DIANA L Universal-Einbaubox,

verchromt, (DI402515500) 280,- €
Schwarz matt, (DI402515530) 392,- €



DIANA M200 Unterputz Brausemischer
Feinbauset für DIANA L Universal-Einbaubox,

verchromt, (DI402510500) 225,- €
Schwarz matt, (DI402510530) 316,- €



Farben
In verschiedenen
Farben erhältlich.

→ Seite 125



DIANA M100 Eco Handbrause 100 mm 1S
voller Brauseregen, Kalk easy-clean,
(DI455101500) 38,60 €



DIANA M100 Eco Handbrause 120 mm 3S
Brauseregen, Weichstrahl-Gemischter Strahl,
mit Drückknopf, Kalk easy-clean,
(DI455103500) 69,90 €

→ Seite 134



DIANA M100 Eco Handbrause 120 mm 3S
mit Feinregen
Feinregen-Weichstrahl-Gemischter Strahl,
mit Drückknopf, 1/2", Kalk easy-clean,
(DI455104500) 75,90 €



DIANA M100
Eco Wannen-Brauseset 1S
mit DIANA M100 Eco Handbrause 1S, 100 mm,
Kalk easy-clean, Brauseschlauch 1/2" x 1250 mm,
mit zwei konischen Muttern,
mit Wandanschlussbogen,
(DI455431500) 136,- €



DIANA M100
Eco Wannen-Brauseset 3S
DIANA M100 Eco Handbrause 3S, 120 mm,
mit Drückknopf und Kalk-Reinigungs-Effekt,
Brauseschlauch 1/2" x 1250 mm,
mit zwei konischen Muttern,
mit Wandanschlussbogen,
(DI455433500) 168,- €

→ Seite 134



DIANA M100 Eco Wannen-Brauseset 100 mm 1S
voller Brauseregen, Kalk easy-clean,
Brausehalter aus Metall, Brauseschlauch 1250 mm
(DI455421500) 127,- €



DIANA M100 Eco Wannen-Brauseset 120 mm 3S
Brauseregen, Weichstrahl-Gemischter Strahl mit
Drückknopf, Kalk easy-clean, Brausehalter aus Metall,
Brauseschlauch 1250 mm
(DI455423500) 159,- €

→ Seite 134, 143



DIANA M100
Wandstange
aus Metall, mit Gleiter
horizontal und vertikal
verstellbar,
ohne Schlauch,
600 mm,
(DI455210500) 114,- €
900 mm,
(DI455211500) 130,- €



DIANA M100
Brausestange
1100 mm aus Metall,
Rohr oben und/oder
unten individuell kürzbar,
mit verstellbaren
Wandhalterungen,
mit Gleiter und
Brauseschlauch,
1/2" x 1/2" x 1600 mm
(DI455254500) 136,- €



DIANA M100
Eco Brauseset 1S
Eco Handbrause 1S
100 mm, Kalk Easy-Clean,
Brauseschlauch
1/2" x 1600 mm, mit zwei
konischen Muttern, mit
DIANA M100 Wandstan-
ge aus Metall,
600 mm,
(DI455321500) 168,- €
900 mm,
(DI455331500) 185,- €

DIANA M100
Eco Brauseset 3S
Eco Handbrause 3S 120
mm, mit Drückknopf,
Kalk easy-clean,
Brauseschlauch
1/2" x 1600 mm, mit
zwei konischen Muttern,
mit DIANA M100
Wandstange aus Metall,
600 mm,
(DI455323500) 192,- €
900 mm,
(DI455333500) 208,- €

→ Seite 145



DIANA M100 Duschsysteem
Air-Technik, Kopfbrause
250 mm, DIANA M100
Eco Handbrause 3S mit
Knopf, Schieber aus ABS mit
Brauseschlauch 1600 mm,
Brauseschlauch 600 mm,
mit Umsteller,
(DI455822500) 593,- €
mit integriertem
Aufputz-Thermostat,
(DI455827500) 897,- €



Mehr Details unter
QR.DIANA-BAD.DE/BRAUSEN-M

DIANA M200 Stahl- Bade- und Duschwannen
DIANA M100 Duschrinne und DIANA M100 Duschrast und Roste



DIANA M200 Duo Stahl-Einbauwanne
Weiß,
1700 x 750 mm, (DI212425...) 899,- €
1800 x 800 mm, (DI212435...) 985,- €



DIANA M200 Stahl-Einbauwanne
Überlauf vorne, Fußende rechts,
Weiß, 1700 x 750 mm, (DI212320...) 823,- €
Weiß, 1800 x 800 mm, (DI212330...) 893,- €



DIANA M200 Stahl-Einbauwanne
mit Überlauf am Fußende,
Weiß, 1700 x 750 mm, (DI212220...) 823,- €
Weiß, 1800 x 800 mm, (DI212230...) 893,- €

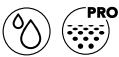

DIANA M200 Stahl-Einbauwanne
mit Überlauf hinten, Fußende rechts,
Weiß, 1700 x 750 mm, (DI212321...) 823,- €
Weiß, 1800 x 800 mm, (DI212331...) 893,- €



DIANA M200 Stahl-Duschwanne, 65 mm
Weiß, 800 x 800 x 65 mm, (DI231502...) 288,- €
Weiß, 900 x 750 x 65 mm, (DI231503...) 297,- €
Weiß, 900 x 900 x 65 mm, (DI231505...) 296,- €



DIANA M200 Stahl-Duschwanne, 65 mm
Weiß, 1000 x 800 x 65 mm, (DI231512...) 660,- €
Weiß, 1000 x 1000 x 65 mm, (DI231510...) 418,- €
Weiß, 1200 x 900 x 65 mm, (DI231515...) 757,- €

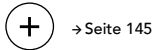

DIANA M100 Duschrinne
flexibel platzierbar und gestaltbar mit umgebendem Material. Kaum spürbare Neigung. Leicht zu reinigen.
Montagefreundlich. 900 mm, (DI249000304) 506,- €



DIANA M100 Duschrast
Rechteckausführung
900 x 900 mm,
(DI248018099) 287,- €



DIANA M100 Designrost
Edelstahl poliert, 900 mm
(DI249000311) 233,- €



DIANA M100 Edelstahl-Rost
glatt, Edelstahl poliert, 900 mm
(DI249000312) 305,- €



DIANA M100 Designrost
Edelstahl, schwarz beschichtet
(DI249000316) 354,- €



DIANA M100 Designrost
befliesbar, Edelstahl, 900 mm
(DI249000310) 174,- €

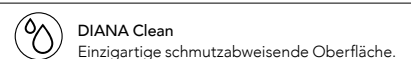
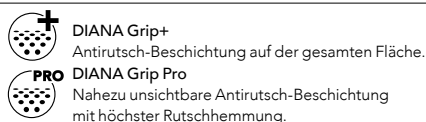
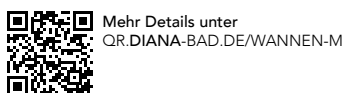

→ Seite 123



DIANA M100 Acryl-Einbauwanne
Weiß,
1700 x 750 mm, (DI205002001) 501,- €
1800 x 800 mm, (DI205004001) 516,- €



DIANA M100 Acryl-Duo-Einbauwanne
Weiß,
1800 x 800 mm, (DI205014001) 487,- €
1900 x 900 mm (DI205016001) 676,- €



DIANA M100 Acryl-Oval-Einbauwanne
Weiß,
1900 x 800 mm, (DI205052001) 883,- €
mit Verkleidung auch als Freistehwanne
verwendbar, (DI205057001) 610,- €



Rechts Links

DIANA M100 Acryl-Trapez-Einbauwanne
Weiß, 1700 x 1200 x 800 mm,
rechts, (DI205072001) 907,- €
links, (DI205073001) 907,- €



DIANA M100 Acryl-6-Eck-Einbauwanne
Weiß,
1900 x 900 mm, (DI205063001) 676,- €
2050 x 900 mm, (DI205064001) 779,- €



DIANA M100 Acryl-Eckeinbauwanne
Weiß, ohne Schürze, ohne Gestell,
1500 x 500 mm, (DI205082001) 918,- €

DIANA M100 Acryl-Schürze, Weiß,
1500 x 500 mm, (DI205087001) 574,- €

→ Seite 142



DIANA M100 Acryl-Brausewanne
superflach, Tiefe 35 mm, Ablaufloch 90 mm, Weiß,
900 x 750 mm, (DI225012001) 396,- €
900 x 800 mm, (DI225013001) 410,- €
1000 x 800 mm, (DI225016001) 446,- €
1000 x 900 mm, (DI225017001) 450,- €
1200 x 800 mm, (DI225022001) 456,- €
1200 x 900 mm, (DI225023001) 460,- €
1200 x 1000 mm, (DI225024001) 472,- €
1400 x 900 mm, (DI225027001) 485,- €

→ Seite 139



DIANA M100 Acryl-Brausewanne
superflach, Tiefe 35 mm, Ablaufloch 90 mm,
Weiß,
800 x 800 mm, (DI225002001) 388,- €
900 x 900 mm, (DI225003001) 397,- €
1000 x 1000 mm, (DI225004001) 440,- €



DIANA M100
Acryl-Viertelkreis-Brausewanne
superflach, Tiefe 35 mm, Ablaufloch 90 mm,
Weiß,
900 x 900 mm, (DI225053001) 415,- €
1000 x 1000 mm, (DI225054001) 540,- €

→ Seite 139

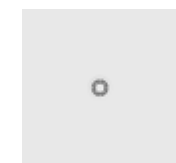

DIANA M300 Mineralguss Duschwanne
Tiefe 25 mm, Ablaufloch 90 mm, glatt, Weiß,
900 x 900 mm, (DI226303001) 448,- €
1000 x 900 mm, (DI226313001) 548,- €

→ Seite 139

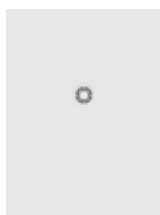

DIANA M300 Mineralguss Duschwanne
Tiefe 25 mm, Ablaufloch 90 mm, glatt, Weiß,
1200 x 900 mm, (DI226323001) 555,- €
1200 x 1000 mm, (DI226324001) 663,- €

→ Seite 139

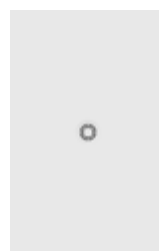

DIANA M300 Mineralguss Duschwanne
Tiefe 25 mm, Ablaufloch 90 mm, glatt, Weiß,
1400 x 900 mm, (DI226343001) 744,- €
1400 x 1000 mm, (DI226344001) 833,- €

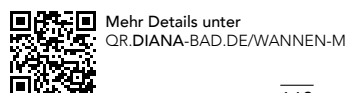

Mehr Details unter
QR.DIANA-BAD.DE/WANNEN-M



Rutschhemmende Oberfläche
Dauerhaft eingebrannte und normgerechte
Rutschhemmung.



Mehr Details unter
QR.DIANA-BAD.DE/DUSCHKABINEN-M

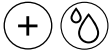

DIANA M100 Pendeltür 1-flügelig mit Festfeld und Seitenwand

Silber hochglanz, 1200 x 2000 mm, (DI296058902) 1.188,- € und Seitenwand 900 x 2000 mm, (DI296203902) 553,- €

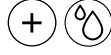

→ Seite 144



DIANA M300 Eckeinstieg 2-teilig Pendeltüren mit Festfeldern

Schwarz Matt, 1200 x 900 x 2000 mm, Halbleit links, (DI295315906) 1.474,- € Halbleit rechts, (DI295303906) 1.350,- €



→ Seite 142



DIANA M500 Pendeltür 1-flügelig mit Festfeld und Seitenwand

teilgerahmt, 900 x 1200 x 2000 mm, Pendeltür (DI297344902) 1.305,- € Seitenwand (DI297383902) 706,- €



→ Seite 145



DIANA M600 Walk-In-Wall Gleittür

ohne Wandprofil, 1400 x 2000 mm, mit Seitenwand, 1000 x 2000 mm, 3.216,- €



DIANA M600 Gleittür 2-teilig mit Festfeld ohne Wandprofil

auf Badewanne, Glasart ESG klar, Silber hochglanz, 1200 x 1500 mm, 1.719,- €



→ Seite 147

Umfangreiches Farbenprogramm mit 50 verschiedenen Farbmöglichkeiten.



DIANA M100 Badheizkörper

Ruby Red, 1837 x 600 mm, (DI901615690) 2.073,- €



DIANA M100 Badheizkörper

Weiß lackiert, RAL 9016, 450 x 1549 mm, (DI901415502) 737,- €



DIANA M100 Badheizkörper elektrisch

Schwarz matt, 1867 x 600 mm, (DI901718530) 1.756,- €



Mehr Details unter
QR.DIANA-BAD.DE/BADHEIZKOERPER-M



Die gezeigten Produkte gibt es in vielen Ausführungen und Größen.



DIANA Clean
Einzigartige schmutzabweisende Oberfläche.



Was ist Deine Natur?

Wie man fürs Bad kreativ & spielerisch
das Draußen nach drinnen holt.



Natürlich Natur: Je technischer und digitaler unser Alltag wird – umso stärker wird die Sehnsucht und das Bedürfnis nach Natur: Als Ausgleich, der uns wieder im wahrsten Sinne des Wortes erdet. Und der uns nach einem fordernden Tag in der eng getakteten Berufswelt wieder in die Balance bringt.

Glück hat, wer Wald und Wiesen ganz nah bei sich in seinem Wohnumfeld weiß und – wann immer ihm danach ist – dort schnell Kraft tanken kann. Wer dieses Privileg nicht genießt, kann mit der Art des Einrichtens und der Wahl der Materialien unabhängig vom Standort viel natürliches Potenzial in seinem Zuhause entfalten – ganz besonders und vor allem auch im Badezimmer.

MUT ZU NATÜRLICHEN MATERIALIEN

Kaum ein anderer Rohstoff steht so sehr für Natur wie echtes Holz. Bestimmte Arten reagieren unempfindlich auf Feuchtigkeit und wirken zudem ausgleichend aufs Raumklima. Denn sie können Feuchtigkeit aufnehmen – und auch wieder abgeben. Infrage kommen unter anderem Teak oder auch Eiche. DIANA bietet Letzteres in ihrem vielfältigen Badmöbel-Sortiment. Außerdem werden naturnahe Bodenbeläge aus Naturstein sowie Fliesen mit samtiger Oberfläche im Hautkontakt als besonders natürlich wahrgenommen.

Für viele Menschen führt der direkte Weg zum natürlichen Bad-Umfeld ganz einfach über das Weglassen von allem Unnatürlichen. Dazu zählen etwa alle Arten von Kunststoffen. Wer fast ausschließlich auf den klassischen Dreiklang Porzellan – Metall – und Glas setzt, gewinnt ein puristisches Ambiente, in dem natürliche Akzente besonders intensiv wirken.

ECHTES LEBEN MIT ECHTEN PFLANZEN

Mit echten Grünpflanzen holt man sich authentische Natur unmittelbar ins Bad. Je nach Raumgröße wirken große Arten besonders lebendig. Auf welche Pflanze die Wahl fällt, hängt von den Lichtverhältnissen im Badezimmer ab. Eine

prächtige Monstera fühlt sich mit viel Licht am wohlsten – während die Glücksfeder in Sachen Beleuchtung sehr genügsam ist. Auch Farne eignen sich gut fürs Bad. Grünpflanzen bewirken dabei oft einen Feuchtigkeitsausgleich. Bestimmte Arten nähren sich sogar von der Luftfeuchtigkeit, die etwa durchs Duschen frei wird.

Besonders pflegeleicht – und dennoch von enorm natürlicher Wirkung – sind Moose. Es gibt sie als lebendige Organismen in verschiedenen flächigen Formen als Wandbehang inzwischen zu kaufen. Sie können über Jahre das naturnahe Bild im Bad prägen, ohne überhaupt gegossen oder auf andere Art aktiv genährt werden zu müssen.

DRAUSSEN-DEKO FÜR DRINNEN

Neben der Grundausstattung mit Natur-Touch vermitteln auch Accessoires und Dekorationsobjekte ein naturnahes Gefühl, sofern sie natürlichen Ursprungs sind. Ideal geeignet sind etwa Matten aus Kork, Weidenkörbe oder auch Flusststeine sowie Schwemmholz. Damit entfaltet sich ein spezielles Feeling von Geborgenheit – und bringt uns ein ganzes Stück weit zurück zur Natur.





Wie fühlt sich
Natur an?
Was nehme ich
alles wahr?

Was gefällt mir
an diesen
Erlebnissen?
Und was möchte
ich davon mit ins
Bad bringen?





Egal ob Düfte,
Geräusche,
Farben,
Lichtstimmungen
oder Oberflächen.



**Inspirationen
kann man direkt
vor der eigenen
Haustür finden.**





Badezimmer im natürlichen Look

Naturnahe Oberflächen für ein authentisches Gefühl von Geborgenheit.





Sich auch als
Gast überall
willkommen
fühlen

DIANA S200
Gästebadmöbel
Seite 188



Die Badmöbel der
DIANA Badwelt S





Get the Look

Holz und naturnahe Holzdekore lassen die Natur ins Bad. Verschiedene Pflanzen verstärken den natürlichen Touch eines Raumes – ebenso Mobiliar mit Rattengeflecht und die Wahl der Farben.

Die Herstellerkontakte der Deko- und Pflegeartikel finden Sie auf Seite 220.



DIANA S200
Badmöbel-Set
Seite 188



DIANA INTERIOR FRAGEN
AN INNENARCHITEKTIN RENATE BRÖCKER

Das Material macht's: Holzimitat ist viel besser als es klingt.

RENATE BRÖCKER

Dipl.-Ing. Innenarchitektin
Seit 2010 für DIANA

Warum bevorzugt die Mehrheit im Bad Oberflächen mit Holzimitat, aber kein Echtholz?

Echtholz ist wunderschön – natürlicher geht es nicht. Allerdings haben die Holzarten, die fürs Bad geeignet sind, auch ihren Preis. Außerdem ist Echtholz empfindlicher, wenn Wasser darauf stehen bleibt oder es mit bestimmten Substanzen in Berührung kommt. Holzimitate etwa aus Melamin oder Vinyl können eine ähnlich warme Ausstrahlung annehmen – aber ohne den erhöhten Pflegeaufwand und dem Risiko, aufzuquellen.

Welche Materialien kommen noch statt Echtholz infrage?

Fliesen in Holzoptik sind eine ausgezeichnete Wahl, um einen starken natürlichen Akzent im Bad zu setzen. Zudem sind sie sehr unproblematisch in der Pflege, langlebig und kommen mit Nässe wunderbar klar, was sie für Feuchträume perfekt macht.

Wie lässt sich der Holzlook stilsicher ins Bad integrieren?

Das hängt vom Stil ab, der dem Bad zugrunde liegen soll. Soll es mediterran zugehen, ist die Kombination aus hellen Holzimitaten mit Naturstein und warmem Licht ideal. Mit dunklen und kräftigen Holzimitaten erzeugt man eine sehr schöne und erdverbundene Eleganz.





Material
im Test.

Fliese vs. Mikrozement

Wir machen den Materialvergleich

Bewährter Klassiker

Fliesen sind der Klassiker im Bad – robust, wasserfest und leicht zu reinigen. Sie eignen sich perfekt für stark beanspruchte Zonen wie Dusche oder Waschbeckenbereich. Dank moderner Oberflächen gibt es sie heute in unzähligen Designs – von Betonoptik bis Holzstruktur.



Moderne Alternative

Tapeten oder Mikrozement bringen dagegen mehr gestalterische Freiheit ins Spiel. Spezielle Feuchtraumtapeten und wasserfeste Mikrozementbeschichtungen schaffen fugenlose, ruhige Flächen und wirken besonders modern. Während Tapeten etwas empfindlicher sind, überzeugt Mikrozement durch seine nahtlose Optik und hohe Widerstandsfähigkeit.

Fazit:

Fliesen punkten mit Pflegeleichtigkeit und Langlebigkeit, Mikrozement mit Stil und Individualität. Tapete ist ideal für Akzentwände – weniger für direkte Spritzwasserbereiche. Die Kombination aller drei Materialien kann spannende, harmonische Bäder entstehen lassen.



 So entsteht Balance:

 Die optische Ausgewogen-

 heit im Bad entsteht durch

 das Zusammenspiel von

 Rund und Eckig.



DIANA S100
 Wand-Seifenhalter
 Seite 190



1 DIANA S100
 Handtuchbügel
 Seite 191

2 DIANA S100
 Wand-Seifenspender,
 Bedienung von unten
 Seite 190

3 DIANA S100
 Waschtischmischer,
 hoher Auslauf
 Seite 193

Glanz und Gloria!

Auf der Suche nach Harmonie

In die Balance kommen, in der Balance bleiben, anderen und vor allem sich selbst gerecht werden: Mit den vielfältigen Herausforderungen unserer Gegenwart ist es nicht immer leicht, Frieden zu finden. Zum Glück gibt es wirkungsvolle Strategien, um Halt und Harmonie im Alltag zu genießen – um immer wieder ganz zu sich zu kommen.

ME-TIME MOMENTE

Allzu oft schieben wir die drängende Frage beiseite, was wir eigentlich brauchen, um gesund und psychisch stabil auch durch sehr anstrengende Phasen zu kommen. Mit sich selbst im Reinen sein heißt, auf sich achtzugeben. Und auf sich achtzugeben bedeutet, sich selbst etwas Gutes zu tun. Sich im täglichen Rhythmus genau dafür Zeit zu reservieren, ist oft nicht einfach, aber einfach sehr wichtig. Darum: Me-Time Momente ganz gezielt einplanen – und auch nichts dazwischen kommen lassen.

WAS DER KÖRPER BRAUCHT

Rituale der Reinigung, wiederkehrende Pflege-Routinen im Bad – das gibt uns das gute Gefühl, uns erneuert zu haben. Und es schenkt uns Frische und Zuversicht. Neben

dieser alltäglichen kleinen Flucht helfen auch körperliche Übungen, um die Selbstwahrnehmung zu schärfen und das Wohlbefinden zu stärken. Je nach körperlichem Zustand und Fitnessgrad, öffnet Yoga ein schier unendliches Feld an Möglichkeiten. Der Schwierigkeitsgrad lässt sich einfach an die individuelle Lebenssituation anpassen. Wichtig ist, auch bei den sanften Bewegungseinheiten eine Routine zu etablieren. Damit die guten Angewohnheiten das Leben langfristig besser machen.

WAS GEIST & SEELE BRAUCHEN

Der Mensch besteht aus viel mehr als nur seinem Körper – umso wichtiger, sich auch um die Belange von Geist und Seele zu kümmern. Denn nur wenn es eine grundsätzliche Balance zwischen allen Elementen gibt, die einen Menschen ausmachen, ruhen wir in uns und sind den Stürmen des Lebens gewachsen. Das ideale Mittel der Wahl sind Meditations- und Achtsamkeitsübungen. Sie trainieren die hohe Kunst, Gedankenspiralen zu stoppen und Stille zu erleben – geübte Menschen schaffen das sogar inmitten einer lauten Menschenmenge. Beginnen Sie mit zehn Minuten täglich, für den Einstieg am besten mit Audio-Anleitung. Auch hier gilt: Routine macht den Unterschied.



↙
Keramik als klas-
sisches Material
prägt die Optik
von Bädern heute
und in Zukunft

DIANA S100 E
Waschtisch eckig
Seite 188
DIANA S100
Halbsäule groß
Seite 189



Diese Zeichen stehen für Oberflächen-Veredelungen

Gute Keramik ist ein Garant für Pflegeleichtigkeit und dauerhafte Schönheit. Mit den Oberflächen-Veredelungen von DIANA kann das Material aber noch mehr: zum Beispiel mittels Lotoseffekt Kalk und Schmutz gar nicht erst anhaften zu lassen. Oder Krankheitserreger aktiv bekämpfen.

DIANA S100
Kompakt Tiefspül-Wand-WC
Seite 189

DIANA S100 Papierhalter,
verdeckte Befestigung
Seite 191



DIANA PROFI-TIPP
von Simone Klocke aus Stadthagen

Worauf es bei schmalen Grundrissen ankommt.



Menschen, die zu mir in die Beratung kommen, sind in der Regel überrascht, wie viele gute Möglichkeiten in Bädern stecken, die nur wenig Grundfläche zur Verfügung haben. Oder dazu noch sogenannte Schlauch-Bäder sind. Also solche, die einen schmalen Grundriss besitzen.

Es ist wichtig, zu wissen, was man will, etwa: Dusche oder Wanne? Beides ist oft nicht möglich. Während die Dusche meist in der Breite am Raum-Ende Platz findet, kann es sein, dass eine schmale Wanne nur der Länge nach ins Bad passt. In besonders schmalen Bädern wird's mit der

Wanne dennoch schwierig, weil die Bewegungsfreiheit zu stark eingeschränkt wäre.

Für die restlichen Elemente gilt, die es auch in besonders kompakten Raumspar-Maßen von DIANA gibt: WC, Waschtisch und Schrank auf einer Seite installieren. Sonst kommt man nur im Zick-Zack durchs Bad und die Optik wirkt bei gegenüber versetzten Komponenten unruhig und überladen.

Die Kompakt-Keramik
der DIANA Badwelt S



NUR MIT WASSER WIRKLICH SAUBER

Warum wir noch ein bisschen Nachhilfe beim Thema Dusch-WC brauchen

Wasser ist unser liebstes Element – wir trinken es, duschen darin, und waschen alles Mögliche damit: Hände, Haare, Obst, Autos, sogar unsere Haustiere. Nur bei einem Thema fremdeln wir noch mit dem nassen Element, nämlich beim Gang aufs stille Örtchen. Während in Ländern wie Japan, Italien, Spanien oder Frankreich schon lange gilt, dass nichts sauberer macht als Wasser, kleben wir in Deutschland noch immer am Klopapier – im wahrsten Sinne des Wortes.

**Angenehmer, hygienischer
– und nachhaltiger:
Es gibt kein besseres WC
als das Dusch-WC.**

In anderen Ländern längst Standard, wird das Dusch-WC in Deutschland oft mit einem verwunderten Stirnrunzeln betrachtet – als Luxus-Gadget für Technikfreaks oder Hotellerie-Schnickschnack. Dabei ist es im Grunde das hygienischste, angenehmste und ja, auch nachhaltigste Upgrade, das ein Badezimmer zu bieten hat.

Denn Hand aufs Herz: Wenn wir uns die Hände schmutzig machen, greifen wir doch auch nicht zu einem Stück Papier und reiben ein bisschen, oder? Genau. Wasser reinigt gründlicher, sanfter und erfrischender – und das gilt natürlich auch für den Intimbereich.

Dusch-WCs von DIANA sind auch technisch betrachtet mit allen Wassern gewaschen. Intensität, Ausrichtung und Temperatur des reinigenden Wasserstrahls ist individuell steuerbar, per Fernbedienung oder App über das eigene Smartphone. Also: Wann werden Sie vom Wischer zum Wäscher?

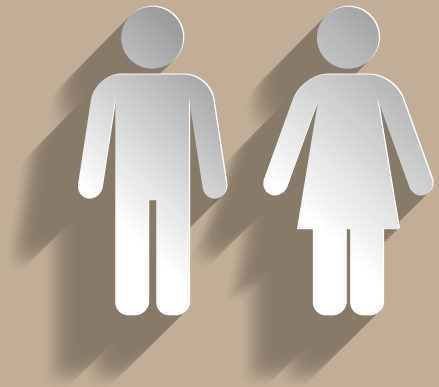

An welchen Orten der Welt wird lieber Was- ser als Toilettenpapier verwendet ?

Japan: Ca. 80 % der Haushalte nutzen Dusch-WCs oder ähnliche Systeme.

Südkorea: Etwa 45 % der Haushalte verwenden Dusch-WCs.

Italien: Ca. 70 % der Haushalte besitzen ein Standalone-Bidet.

Portugal: Etwa 92 % der Haushalte haben ein Bidet.

Frankreich: Ungefähr 40 % der Haushalte nutzen ein Bidet.

Argentinien: Bidets sind in vielen Haushalten verbreitet, insbesondere in städtischen Gebieten.

Türkei: Bidets oder ähnliche Systeme sind in vielen Haushalten üblich.

Ägypten: Bidets sind in vielen Haushalten verbreitet.

Nordamerika (USA & Kanada): Die Nutzung von Bidets ist gering; weniger als 1 % der Hotels bieten ein Bidet.





DIANA Clean

*Oberflächen-Veredelung mit Lotos-Effekt:
Lässt Schmutz und Kalk ganz einfach mit
dem Wasser abperlen.*



DIANA Hygiene

*Antibakterielle Oberflächen-Veredelung,
die nachhaltig 99,9% des Keimwachstums
in feuchter Bad-Umgebung eindämmt.
Mit Langzeit-Wirkung.*



Mobile App

*Neben der mitgelieferten Fernbedienung, lassen
sich die vielfältigen Funktionen auch einfach per
App über das eigene Smartphone steuern.*

DIANA S100-Neu Dusch-WC
Seite 190 | DIANA S100-Neu Dusch-
WC Fernbedienung · Seite 190



VOM WISCHEN ZUM WASCHEN

DIANA S100-Neu Dusch-WC – Maximale
Hygiene bei unübertroffenem Komfort.

DIANA BADWETTBEWERB
GEWINNERIN



Ruhe durch Klarheit



Daniela Klodner
aus Schwerin

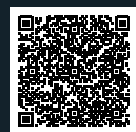

„Gerade wenn der Alltag sehr voll ist, hat ein Bad mit klaren Strukturen und intelligenter Ordnung seinen ganz eigenen Charme. Bei der Planung kam es mir darauf an, das Design reduziert zu halten und durch wenige Elemente die Ruhe zu entfalten, die ich selber gerne genieße, wenn ich nach einem anstrengenden Tag

nach Hause komme. Die Einladung zu Entspannung und Gelassenheit spiegelt sich auch in der Auswahl gedeckter Wandfarbe und dem naturnahen Fußboden.“
Die gesamte Planung finden Sie hinter dem QR-Code.



Weißer Keramik lässt das Bad strahlen.

Keramik in Weiß ist einfach ein Klassiker. Reduziert und zeitlos präsentiert es sich in zurückhaltender Schönheit.



"Klare Linien für ein modernes Bad."



Planzen für das Raumklima.

Pflanzen im Bad? Auf jeden Fall! Das Grün verbessert das Klima in Feuchträumen und sorgt für Frische und Wohlbefinden.



DIANA S100
Acryl-Einbauwanne · Seite 196



Der Ruhepol im Bad

**DIANA S100 WANNENWELT:
FORMENVIELFALT – FÜR JEDE:N
DIE RICHTIGE WAHL**

Selbst Sonderformate wie etwa Raumsparwan-
nen hat die Badwelt S von DIANA zu bieten.



Die Vielseitigkeit der DIANA Badwelt S macht es möglich, in jeder Situation die optimale Lösung parat zu haben. Das gilt für die Vielfalt an formschönen Acryl-Einbauwannen, aber auch für Armaturen, Brausesets und Accessoires.



**Dieses Zeichen
steht für ECO**

Das Blatt-Symbol ist das Erkennungszeichen für den sparsamen Verbrauch von Ressourcen – und den Kostenvorteil, den das bei der Wasserrechnung bedeutet.

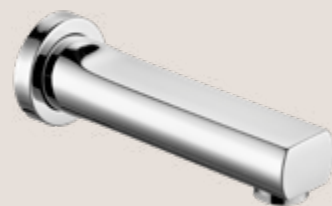



DIANA S100
Acryl-Viertelkreis-
Duschwanne
Seite 196



DIANA S100
Acryl-Quadrat-
Duschwanne
Seite 196

**ROBUST UND GANZ SCHÖN
SANFT: DAS IST DER WERK-
STOFF SANITÄR-ACRILY**

Gerade im Hautkontakt ist Acryl
erste Wahl für alle, die es warm
und wohlig mögen.



5 Gründe, warum uns die Natur glücklich macht

1. Wissenschaftlich erwiesen: Die Natur ist eine Energie-Tankstelle

Die Mischung aus frischer Luft, grüner Farbe und lebendiger Tierwelt macht einen Waldspaziergang so besonders. Die Umgebung lenkt uns ab, die körperliche Aktivität steigert unser Wohlbefinden – und wir fühlen uns mit der Welt verbunden. So tanken wir auf und machen uns stark für unsere alltäglichen Aufgaben im Leben.

2. Stresslevel good bye

Man kann es sogar messen: Wenn wir uns entspannt in der Natur bewegen, beruhigt und stabilisiert sich der Herzrhythmus und die Konzentration des Stresshormons Cortisol reduziert sich im Blut.

3. Wenig überraschende Erkenntnis: Auch wir sind Teil der Natur

Als menschliche Lebewesen sind und bleiben wir selbst Teil der Natur, die uns umgibt. Auch wenn wir in einer hoch technologisierten Welt leben, zieht es uns immer wieder zu unseren Wurzeln, die wir draußen in der Natur finden und die uns neue Kraft geben.

4. Her mit den Vitaminen und visuellen Reizen!

Besonders in der kühleren Jahreszeit, wenn das Licht im Freien rarer ist, sehnen wir uns gerade nach der Sonne. Und das kommt nicht von ungefähr: Um die körpereigene Produktion von Vitamin D anzustoßen, brauchen wir UVB-Strahlung, die wir auf natürlichem Weg nur draußen finden. Und ganz nebenbei vielfältige optische Reize, die unsere Sinne stimulieren.

5. Look, listen and learn!

Draußen in der Natur ganz genau hinzuschauen, hinzuhören und hinzuriechen lohnt sich ganz besonders. Denn nirgends sonst können alle Eindrücke so ungefiltert auf unsere Sinne wirken. Sich achtsam auf seine Umwelt einzulassen, schärft unsere Wahrnehmung und lässt uns Zusammenhänge bewusster spüren – und macht uns sensibler für die Natur, deren Teil wir selbst sind.



Profil mit Stil:
Hohe Stabilität
für fast jede
Einbau-Situation



DIANA S200
Schwingtür und
Seitenwand
Seite 197

Das reine Dusch- vergnügen jeden Tag



DIANA S100
Pendeltüren Eckeinstieg
mit Festfeldern
Seite 197



SO HALTEN SIE GANZ EINFACH FEUCHTIGKEIT UND SCHIMMEL FERN



Überall, wo Wasser im Spiel ist, ist auch besondere Sorgfalt bei der Montage nötig. Denn sonst drohen durch Undichtigkeiten Schäden und Schimmel. DIANA hat etwas dagegen, Sie sollen lange Freude an Ihrem Bad haben.

DIANA erweitert das Spektrum der eigenen Vielfalt um Elemente, die man im Bad zwar nicht sehen kann, die aber trotzdem wertvolle Dienste leisten. Die Rede ist von Dichtungen, um etwa hinter Wandrosetten maximalen Schutz vor hinterlaufendem Wasser zu gewährleisten. Außerdem im Programm: Wandendichtbänder für die Abdichtung zwischen Wanne und Wand mit integriertem Schnittschutz und Schallentkopplung, egal ob für Bade- oder Duschwannen. Auch die Wartungsfuge (Silikonfuge) ist dadurch langlebiger.

Oft sind Armaturenverschraubungen hinter den Rosetten nur mangelhaft oder bisweilen gar nicht gegen Spritzwasser geschützt. Es kann dadurch etwa in der Dusche Wasser hinter die Wandrosetten in die Fliese eindringen. Bleibt es unbemerkt, können erhebliche Wasserschäden hinter der Wand entstehen, außerdem gesundheitsgefährdender Schimmel. Dichtringe und modular aufbaubare Komprimierungsscheiben lösen das Problem auf sichere Art. Das Abdichtset wird einfach auf den Fertigbelag (z.B. Fliese) geklebt und die Rosette darüber geschraubt – Silikon ist nicht mehr nötig und der Bereich hinter den Rosette ist auch bestmöglich vor Verschmutzung geschützt.

Und jetzt ganz neu: Die praktischen DIANA Abdichtungssets für Duschgleitstangen und Accessoires, die mittels Dichtmembran verlässlichen Schutz gegen das Eindringen von Wasser in erforderliche Bohrlöcher in die Wand sicherstellen.

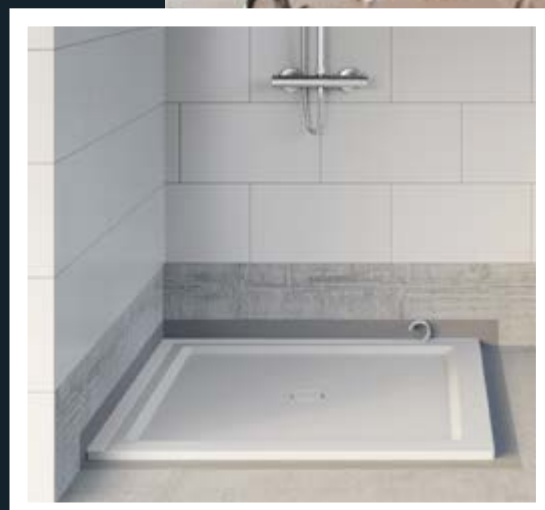
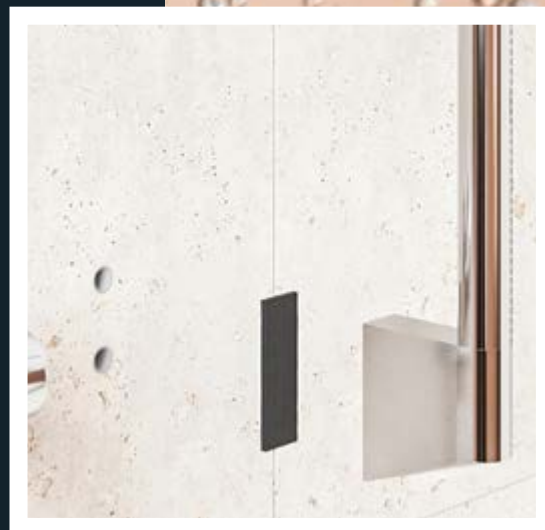



↙
Unabhängig
von der Haus-
installation
einsetzbar

AUCH IN
SCHWARZ MATT
ERHÄLTICH

DIANA S300
elektrischer
Badheizkörper
Seite 198

NEU  → Seite 168



DIANA S100-Neu Gästebadmöbel
Front Rauchgrün Softmatt, Breite 400 mm,
Keramik-Waschtisch Weiß, Unterschrank mit 1 Tür,
(DI0844010718) 565,- €

DIANA S100-Neu Badmöbel gibt es in
16 Farbvarianten.

 → Seite 169



DIANA S200 Badmöbel Set
mit Mineralguss-Waschtisch, weiß, Front Weiß Sanft,
Breite 800 mm, Waschtischunterschrank mit 2 Aus-
zügen mit Hintergriffleiste und 2 tlg. Spiegelschrank
mit waagrechter
LED-Beleuchtung, EEK E,
(DI08310601023) 2.154,- €

DIANA S200 Badmöbel gibt es in 4 Farbvarianten.



DIANA S200 Badmöbel-Set
mit Mineralguss-Waschtisch, weiß, Front Eiche
Royal, Breite 1100 mm,
Waschtischunterschrank mit 2 Auszügen mit Hinter-
griffleiste und 3 tlg. Spiegelschrank
mit waagrechter LED-Beleuchtung, EEK E
(DI08310602078) 2.514,- €

DIANA S200 Highboard
Front Eiche Royal, Breite 400 mm,
1 Tür oben, 2 Auszüge
(DI0831150078) 963,- €

DIANA S200 Badmöbel gibt es in 4 Farbvarianten.

 → Seite 174



DIANA S100 E Waschtisch eckig
Weiß,
600 x 470 mm, (DI001152001) 122,- €
650 x 480 mm, (DI001154001) 141,- €





DIANA S100 Waschtisch rund
Weiß,
555 x 450 mm, (DI001101001) 110,- €
605 x 470 mm, (DI001102001) 110,- €
650 x 470 mm, (DI001104001) 131,- €





DIANA S100 Handwaschbecken rund
Weiß,
450 x 350 mm, (DI001314001) 105,- €
500 x 375 mm, (DI001316001) 106,- €





DIANA S100 E Handwaschbecken eckig
unterbaufähig, mit geringer Ausladung,
mit seitlicher Hahnlochbank rechts, Weiß,
385 x 250 mm, (DI001362001) 146,- €
505 x 280 mm, (DI001366001) 179,- €





DIANA S100 Kompakt Handwaschbecken
380 x 250 mm, mit geringer Ausladung,
Weiß, (DI001342001) 97,60 €





DIANA S100 Kompakt Waschtisch rund
600 x 380 mm, mit geringer Ausladung,
Weiß, (DI001132001) 125,- €



→ Seite 174



DIANA S100 Halbsäule groß
für DIANA S100 Waschtische und E Waschtische,
Weiß, (DI001108001) 84,10 €



DIANA S100 E Möbelwaschtisch eckig
zur Kombination mit Möbelschrank, Weiß,
600 x 490 mm, (DI006410001) 229,- €
650 x 495 mm, (DI006411001) 246,- €
800 x 495 mm, (DI006412001) 407,- €
1000 x 495 mm, (DI006414001) 509,- €



DIANA S100 Tiefspül-Wand-WC
für 3 - 6 l Spülvolumen,
Ausladung 540 mm, Weiß,
(DI001512001) 337,- €



DIANA S100 Tiefspül-Wand-WC
spülrandlos für 3 - 6 l Spülvolumen,
Ausladung 540 mm, Weiß,
(DI001510001) 191,- €



DIANA S100 Wand-WC
spülrandlos, seitliche offene Befest.,
Ausladung 540 mm, Weiß,
(DI001531001) 386,- €



DIANA S100 Flachspül-Wand-WC
für 3 - 6 l Spülvolumen,
Ausladung 540 mm, Weiß,
(DI001515001) 200,- €

DIANA S100 Kompakt Tiefspül-Wand-WC
für 3 - 6 l Spülvolumen,
kurze Ausladung 485 mm, Weiß,
(DI001513001) 210,- €



DIANA S100 Wand-Bidet
Ausladung 545 mm, Weiß,
(DI001410001) 174,- €



DIANA S100 Wand-Bidet
mit verdeckter Befestigung Ausladung 540 mm,
Weiß, (DI001420001) 459,- €



→ Seite 179



DIANA S100 Tiefspül-Wand-WC, spülrandlos,
mit verdeckter Befestigung, für 3 - 6 l Spülmenge,
Ausladung 545 mm, Weiß, (DI001520001) 452,- €



→ Seite 175



DIANA S100 Kompakt Tiefspül-Wand-WC,
spülrandlos, mit verdeckter Befestigung,
für 3 - 6 l Spülmenge, kurze
Ausladung 500 mm, Weiß,
(DI001523001) 449,- €



DIANA S100 E Urinal
für Zulauf von hinten, Weiß,
mit Deckel und Abgang nach hinten,
(DI003800001) 512,- €
ohne Deckel und Abgang nach hinten,
(DI003801001) 350,- €



DIANA S100 Urinal
Abgang verdeckt,
mit fixer Abflusshöhe von 375 mm, Weiß,
für Zulauf von oben, (DI001800001) 209,- €
für Zulauf von hinten, (DI001801001) 209,- €



Mehr Details unter
QR.DIANA-BAD.DE/KERAMIK-S



DIANA Hygiene
Antibakterielle Glasur, die Keimwachstum in
feuchten Badumgebungen bis zu 99,9% reduziert.



DIANA S100 Keramik
DIANA S100 Accessoires



DIANA S100 Urinal

Abgang nach unten variabel, Siphonunterkante ab Boden variabel von 160–210 mm, Weiß, für Zulauf von oben, (DI001800001) 209,- € für Zulauf von hinten, (DI001801001) 209,- €



DIANA S100 Urinal ohne Spülrand mit Spüldüse

Zulauf von hinten mit Spüldüse, Weiß, Abgang nach hinten, (DI001900001) 350,- €



DIANA S100 Urinal

mit Spülrand, Abgang nach hinten, mit verdeckter Befestigung, Weiß, Zulauf von oben, (DI001910001) 273,- € Zulauf von hinten, (DI001911001) 273,- €

NEU



→ Seite 177



Dazugehörige Fernbedienung

DIANA S100-Neu Dusch-WC

Vortex-Spülung, ohne Spülrand, mit verdeckter Befestigung von oben, 3/6 Liter Spülvolumen, inkl. WC-Sitz Duroplast, abnehmbar, mit Absenkautomatik, mit Schnellverschluss, verdeckte Wasser- und Elektroanschlussmöglichkeit, inkl. Fernbedienung, Tiefspüler, mit Bidetfunktion, (DI006791201) 1.164,- €

→ Seite 172



DIANA S100 Wand-Seifenspender

Halter verchromt, Bedienung von unten, mit Stülpbehälter aus Kristallglas matt, Füllmenge ca. 160 ml, (DI606203500) 115,- € Ersatz Stülpbehälter, (DI606922) 20,90 €

→ Seite 172



DIANA S100 Wand-Seifenspender

Glashalter verchromt, mit Kristallglasbehälter matt und Metallpumpenkopf, Füllmenge ca. 220 ml, (DI606201500) 80,50 € Ersatz Seifenspenderglas, (DI606920) 26,20 € Ersatzpumpe mit Pumpenkopf, (DI606921) 23,40 €



DIANA S100 Wand-Glashalter und Seifenhalter

verchromt, (DI606001500) 39,40 € dazu passendes Kristallglas matt, (DI606010) 16,10 €



DIANA S100 Wand-Seifenhalter

verchromt, (DI606001500) 39,40 € dazu passende Kristallseifenschale matt, (DI606050) 24,- €



DIANA S100 Glasablage

mit Ablagekonsole verchromt, Glasablage matt, 600mm, (DI606101500) 80,10 €



DIANA S100 Handtuchhaken

Metall, verchromt, 35 mm, (DI606351500) 12,20 €



DIANA S100 Doppelhandtuchhaken

verchromt, mit 2 Haken, (DI606355500) 34,80 €



Mehr Details unter
QR.DIANA-BAD.DE/DUSCH-WC-S



Mehr Details unter
QR.DIANA-BAD.DE/ACCESSOIRES-S



DIANA Clean
Einzigartige schmutzabweisende
Oberfläche.

→ Seite 179



DIANA S100 Handtuchhalter
verchromt, 1-armig, starr,
350 mm,
(DI606305500) 63,- €
450 mm,
(DI606306500) 65,90 €



DIANA S100 Handtuchhalter
verchromt, 2-armig, beweglich
350 mm,
(DI606301500) 69,40 €
450 mm,
(DI606302500) 74,40 €



DIANA S100 Badetuchhalter
verchromt,
655 mm,
(DI606405500) 80,50 €
855 mm,
(DI606406500) 91,20 €

→ Seite 172

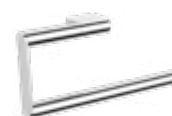

DIANA S100 Handtuchbügel
verchromt, beweglich,
(DI606321500) 51,20 €



DIANA S100 Wannengriff
verchromt, 304 mm,
(DI606423500) 76,10 €



DIANA S100 Wannengriff
verchromt, abgewinkelt,
(DI606424500) 101,- €



DIANA S100 Duschklappsitz *
weiße Sitzfläche, belastbar bis
120 kg, (DI606491500) 296,- €
Befestigungsset separat bestellen.

→ Seite 175, 179



DIANA S100 Papierhalter
verchromt, mit Deckel
(DI606602500) 63,80 €



DIANA S100 Papierhalter
verchromt, ohne Deckel
(DI606604500) 47,20 €



DIANA S100 Reservepapierhalter
verchromt,
(DI606611500) 31,30 €

→ Seite 179



DIANA S100 Wand-Bürstengarnitur
Halter verchromt, mit Glasbehälter
matt, Chrombürste, flexibler Deckel,
(DI606651500) 87,60 €
Ersatzbürste mit Deckel,
(DI606960) 22,30 €
Ersatzbürstenkopf (DI606961) 9,30 €
Ersatzbürstenglas (DI606962) 27,30 €



DIANA S100 Wand-Bürstengarnitur
mit Metallkorpus verchromt, Glaseinsatz,
Chrombürste, flexibler Deckel,
(DI606652500) 109,- €
Ersatzbürste mit Deckel,
(DI606960) 22,30 €
Ersatzbürstenkopf, (DI606961) 9,30 €
Ersatzbürstenglas, (DI606962) 27,30 €



DIANA S100 Stand-Bürstengarnitur
mit Metallkorpus verchromt, Glaseinsatz,
Chrombürste, flexibler Deckel,
(DI606655500) 101,- €
Ersatzbürste mit Deckel,
(DI606960) 22,30 €
Ersatzbürstenkopf, (DI606961) 9,30 €
Ersatzbürstenglas, (DI606962) 27,30 €



DIANA S100 Bürstengarnitur
mit Papierhalter
Standmodell, Glaseinsatz,
Chrombürste, flexibler Deckel
(DI606658500) 337,- €
Ersatzbürste mit Deckel,
(DI606960) 22,30 €
Ersatzbürstenkopf, (DI606961) 9,30 €
Ersatzbürstenglas, (DI606962) 27,30 €



Mehr Details unter
QR.DIANA-BAD.DE/ACCESSOIRES-S





DIANA S100 Handtuchhalter
verchromt, Standmodell,
mit 2 Handtuchstangen,
(DI606308500) 319,- €



DIANA S100 Einhängeduschkorb
verchromt, mit 2 tiefen Körben,
Aufnahme für Wischer,
ohne Wischer,
(DI606571500) 223,- €



DIANA S100 Seifenkorb
verchromt, gerade,
verdeckte Befestigung,
(DI606521500) 37,50 €



DIANA S100 Eckseifenkorb
verchromt, verdeckte Befestigung,
(DI606520500) 44,- €



DIANA S100 Schwammkorb
verchromt, gerade, tiefe Ausführung,
verdeckte Befestigung,
(DI606526500) 45,20 €



DIANA S100 Eckschwammkorb
verchromt, tiefe Ausführung,
verdeckte Befestigung,
(DI606525500) 47,60 €



DIANA S100 Kosmetikspiegel
unbeleuchtet, 5-fache Vergrößerung,
mit Gelenkarm, modernes Design,
stabile Gelenkarme,
(DI668005500) 186,- €

S



DIANA S100 LED-Leuchtspiegel
mit Schalter und Lichtstreifen
rechts oder links
1 Lichtstreifen vertikal/senkrecht,
2,5 cm breit, 5 cm eingerückt,
rechts oder links. Seitliche Mon-
tage- und Sichtschutzleisten aus
Edelstahl hochglanzpoliert mit
Kippschalter, Elektronik und
LED-Lichttechnik austauschbar
(4.000 Kelvin), EEK D,
800 x 400 x 32 mm,
Linksausführung, (DI662101) 412,- €
Rechtsausführung, (DI662102) 412,- €



DIANA S100 LED-Leuchtspiegel
2 Lichtstreifen vertikal/senkrecht,
2,5 cm breit, 5 cm eingerückt.
Seitliche Montage- und Sicht-
schutzleisten aus Edelstahl
hochglanzpoliert mit Kippschalter,
Elektronik und LED-Lichttechnik
austauschbar (4.000 Kelvin), EEK D,
800 x 450 x 32 mm,
mit Schalter, (DI662201) 460,- €

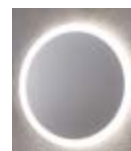

DIANA S100 LED-Leuchtspiegel
rund, ohne Schalter
umlaufende Satinierung 3 cm
(45 rund = 1 cm) Montageprofile
aus Edelstahl ohne Schalter,
LED-Streifen hinter umlaufender
Plexiabdeckung 5 mm Spiegelglas,
Elektronik und LED-Lichttechnik
austauschbar
(4.000 Kelvin) EEK G, Tiefe 30 mm
ø 450, (DI662601) 468,- €
ø 600, (DI662603) 538,- €
ø 900, (DI662606) 891,- €



Mehr Details unter
QR.DIANA-BAD.DE/ACCESSOIRES-S



Die gezeigten Produkte gibt es in
vielen Ausführungen und Größen.



→ Seite 172



DIANA S100 Waschtischmischer
Auslaufhöhe 65 mm, verchromt,
mit Ablaufgarnitur,
(DI403001500) 131,- €
mit versenkbarer Kette,
(DI403011500) 128,- €



DIANA S100 Waschtischmischer
Auslaufhöhe 60 mm, verchromt,
mit Ablaufgarnitur,
(DI403006500) 178,- €



DIANA S100 Waschtischmischer
Auslaufhöhe 90 mm, verchromt,
mit Ablaufgarnitur,
(DI403021500) 143,- €
ohne Ablaufgarnitur,
(DI403022500) 141,- €



DIANA S100 Waschtischmischer
Auslaufhöhe 220 mm, schwenkbarer
Auslauf (360°), verchromt,
mit Ablaufgarnitur,
(DI403051500) 191,- €



DIANA S100 Bidet-Einhandmischer
Auslaufhöhe 70 mm, verchromt,
mit Ablaufgarnitur,
(DI403201500) 149,- €



DIANA S100 Standventil
DN 15, Auslaufhöhe 77 mm,
verchromt,
(DI403090500) 99,20 €



**DIANA S100 Wannenfüll- und
Brausemischer**
Wandmontage, autom. Um-
stellung: Brause/Wanne,
Heißwasserbegrenzung, verchromt,
mit Ablaufgarnitur,
(DI403401500) 168,- €



DIANA S100 Brausemischer
verchromt,
(DI403301500) 131,- €



**DIANA S100 Aufputz
Brausethermostat 1/2\"**
mit Heißwassersperre bei 38°C,
verchromt,
(DI433310500) 268,- €



**DIANA S100-Neu Unterputz-Wannenfüll-
und Brausemischer**
Feinbauset mit Funktionseinheit, Wandmontage,
PUSH&SWITCH Druckumsteller, autom. Umstellung:
Brause/Wanne, verchromt,
(DI403557500) 333,- €

NEU



**DIANA S100-Neu Unterputz-
Brausemischer**
Feinbauset mit Funktionseinheit,
verchromt,
(DI403503500) 212,- €

NEU



**DIANA S100-Neu Unterputz-Wannenfüll-
und Brausemischer**
Feinbauset mit Funktionseinheit, PUSH&SWITCH
Druckumsteller, autom. Umstellung: Brause/Wanne,
verchromt,
(DI403553500) 230,- €



Mehr Details unter
QR.DIANA-BAD.DE/ARMATUREN-S



DIANA S200
Waschtischmischer 70
Auslaufhöhe 70 mm,
Ausladung 130 mm, verchromt,
mit Ablaufgarnitur,
(DI401030500) 149,- €
ohne Ablaufgarnitur,
(DI401032500) 146,- €



DIANA S200
Waschtischmischer 70
Niederdruck
Auslaufhöhe 70 mm,
Ausladung 130 mm, verchromt,
(DI401035500) 185,- €



DIANA S200
Waschtischmischer 100
Auslaufhöhe 95 mm,
Ausladung 140 mm, verchromt,
(DI401040500) 169,- €
ohne Ablaufgarnitur,
(DI401042500) 166,- €



DIANA S200
Waschtischmischer
Auslaufhöhe 205 mm,
Ausladung 150 mm,
seitliche Betätigung, schwenkbarer
Auslauf (360°), verchromt,
mit Ablaufgarnitur,
(DI401047500) 242,- €
ohne Ablaufgarnitur,
(DI401048500) 231,- €

→ Seite 181



DIANA S200
Bidet-Einhandmischer
Auslaufhöhe 65 mm, Ausladung
105 mm, verchromt,
(DI401240500) 185,- €



DIANA S200 Wanneneinlauf
Ausladung 170 mm, verchromt,
(DI401491500) 86,20 €



DIANA S200 Aufputz
Wannenfäll- und Brausemischer
Wandmontage, Heißwasserbe-
grenzung, automatische Umstellung
Brause/Wanne, verchromt,
(DI401440500) 199,- €



DIANA S200
Aufputz Brausemischer
verchromt,
(DI401340500) 149,- €



DIANA S200 Aufputz
Wannenfäll- und Brausethermostat
Heißwassersperre bei 38°C, verchromt,
(DI432400500) 292,- €



DIANA S200 Aufputz Brausethermostat
Heißwassersperre bei 38°C, verchromt,
(DI432300500) 268,- €

NEU



DIANA S200-Neu Unterputz
Brausemischer
für Unterputzkörper DIANA-Neu
SLIM.BOX, Feinbauset mit Funkti-
onseinheit, Keramik-Kartusche mit
Heißwasserbegrenzung, verchromt,
(DI401541500) 212,- €

NEU



DIANA S200-Neu Unterputz
Wannenfäll- und Brausemischer
für Unterputzkörper DIANA-Neu
SLIM.BOX, Feinbauset mit
Funktionseinheit, Wandmontage,
PUSH&SWITCH Druckumsteller,
autom. Umstellung: Brause/Wanne,
Heißwasserbegrenzung, verchromt,
(DI401581500) 230,- €

NEU



**DIANA S200-Neu Unterputz Wannenfäll-
und Brausemischer**
für Unterputzkörper DIANA-Neu SLIM.BOX, eigensicher
gegen Rückfließen, Feinbauset mit Funktionseinheit,
Wandmontage, PUSH&SWITCH Druckumsteller, autom.
Umstellung: Brause/Wanne, Heißwasserbegrenzung,
verchromt, (DI401586500) 333,- €

NEU

→ Seite 181



**DIANA S200-Neu Unterputz Wannenfäll-
und Brausethermostat**
für Unterputzkörper DIANA-Neu SLIM.BOX,
Wandmontage, Feinbauset mit Funktionseinheit,
mit Keramik-Absperrventil als Drehventil 90°/90°,
Temperaturwählgriff mit Heißwassersperre 40°C,
verchromt, (DI432551500) 528,- €

NEU



DIANA S200-Neu Unterputz Brausethermostat
für Unterputzkörper DIANA-Neu SLIM.BOX,
Wandmontage, Feinbauset mit Funktionsein-
heit, mit Keramik-Absperrventil als Drehventil
90°, Temperaturwählgriff mit Heißwassersperre
40°C, Durchflussmenge bei 3 bar 28 l/min., mit
integrierten Rückflussverhinderern, verchromt,
(DI432502500) 532,- €



DIANA S100 Eco Handbrause 1-strahlig
rund, Anschluss DN 15 (1/2"), Brausekopf Ø 110 mm, mit einer Strahlart inkl. ECO-Paket zur Durchflussbegrenzung auf 6 l/min bei 3 bar, verchromt, (DI451111500) **29,10 €**



DIANA S100 Eco Handbrause 3-strahlig
rund, Anschluss DN 15 (1/2"), Brausekopf Ø 110 mm, mit drei Strahlarten: Brauseregen, Massagestrahl und Mixstrahl inkl. ECO-Paket zur Durchflussbegrenzung auf 6 l/min bei 3 bar, verchromt, (DI451113500) **34,90 €**



DIANA S100 Eco Wannen-Brauseset 1-strahlig
rund, bestehend aus: Klassik-Wandbrausehalter starr, verchromt mit doppelter Befestigung. ECO-Handbrause, Anschluss DN 15 (1/2"), Brausekopf Ø 110 mm, mit einer Strahlart inkl. ECO-Paket zur Durchflussbegrenzung auf 6 l/min bei 3 bar, Isoflex-Brauseschlauch, 1250 mm, verchromt, (DI451411500) **54,70 €**



DIANA S100 Eco Wannen-Brauseset 3-strahlig
rund, bestehend aus: Klassik-Wandbrausehalter starr, verchromt mit doppelter Befestigung. ECO-Handbrause, Anschluss DN 15 (1/2"), Brausekopf Ø 110 mm, mit drei Strahlarten: Brauseregen, Massagestrahl und Mixstrahl inkl. ECO-Paket zur Durchflussbegrenzung auf 6 l/min bei 3 bar, Isoflex-Brauseschlauch, 1250 mm, verchromt, (DI451413500) **59,10 €**



DIANA S100 Wandstange Slim
Messing, 950 mm, mit Gleiter Die Stange lässt sich kürzen und hat einen variablen Bohrlochabstand, Horizontal und vertikal stufenlos verstellbarer Gleiter, sowie einer 1/4 Dreharretierung, verchromt, (DI451221500) **62,- €**



DIANA S100 Eco Brauseset 1-strahlig
mit Wandstange Slim 950 mm rund, bestehend aus: SLIM-Brausestange, 950 mm lang, Messing verchromt, die Stange lässt sich kürzen und hat einen variablen Bohrlochabstand. Horizontal und vertikal stufenlos verstellbarer Gleiter, sowie einer 1/4 Dreharretierung, ECO-Handbrause, Anschluss DN 15 (1/2"), Brausekopf Ø 110 mm, mit einer Strahlart inkl. ECO-Paket zur Durchflussbegrenzung auf 6 l/min bei 3 bar, Isoflex-Brauseschlauch, 1600 mm, verchromt, (DI451331500) **114,- €**



DIANA S100 Eco Brauseset 3-strahlig
mit Wandstange Slim 950 mm rund, bestehend aus: SLIM-Brausestange, 950 mm lang, Messing verchromt, die Stange lässt sich kürzen und hat einen variablen Bohrlochabstand, Horizontal und vertikal stufenlos verstellbarer Gleiter, sowie einer 1/4 Dreharretierung. ECO-Handbrause, Anschluss DN 15 (1/2"), Brausekopf Ø 110 mm, mit drei Strahlarten: Brauseregen, Massagestrahl und Mixstrahl inkl. ECO-Paket zur Durchflussbegrenzung auf 6 l/min bei 3 bar, Isoflex-Brauseschlauch, 1600 mm, verchromt, (DI451333500) **121,- €**



DIANA S100 Eco Brauseset mit Thermostat Handbrause 1-strahlig,
Wandstange Slim 950 mm ECO-Brausestangenset mit Thermostatarmatur rund, bestehend aus: SLIM-Brausestange, 950 mm lang, Messing verchromt. Die Stange lässt sich kürzen und hat einen variablen Bohrlochabstand. Horizontal und vertikal stufenlos verstellbarer Gleiter, sowie einer 1/4 Dreharretierung. Cool-Body-Aufputzthermostat mit Heißwassersperre bei 38 °C. ECO-Handbrause, Anschluss DN 15 (1/2"), Brausekopf Ø 110 mm, mit einer Strahlart inkl. ECO-Paket zur Durchflussbegrenzung auf 6 l/min bei 3 bar, Isoflex-Brauseschlauch, 1600 mm, verchromt, (DI451385500) **336,- €**



DIANA S100 Eco Duschsysteem mit Thermostat
Kopfbrause 230 mm, Handbrause 3-strahlig, Schlauch ECO-Duschsysteem mit Thermostatarmatur rund, bestehend aus: Duschsäule, Messing verchromt, Horizontal und vertikal stufenlos verstellbarer Gleiter mit Tastfunktion, sowie einer frei justierbaren Konusaufnahme. Cool-Body-Aufputzthermostat mit Heißwassersperre bei 38 °C, ECO-Tellerkopfbrause, rund inkl. Kugelgelenk. Anschluss DN 15 (1/2"), Brausekopf Ø 230mm, Durchflussmenge ca. 13 l/min. bei 3 bar. ECO-Handbrause, Anschluss DN 15 (1/2"), Brausekopf Ø 110mm, mit drei Strahlarten: Brauseregen, Massagestrahl und Mixstrahl inkl. ECO-Paket zur Durchflussbegrenzung auf 6 l/min bei 3 bar, Isoflex-Brauseschlauch, 1600 mm, verchromt, (DI451710500) **588,- €**



Mehr Details unter
QR.DIANA-BAD.DE/BRAUSEN-S

DIANA S100

Bade- und Duschwannen

→ Seite 180



DIANA S100 Acryl-Einbauwanne
Weiß, 1600 x 750 mm,
Nutzinhalt ca. 245 Liter,
(DI204101001) 412,- €



DIANA S100 Acryl-Einbauwanne
Weiß, 1700 x 750 mm,
Nutzinhalt ca. 260 Liter,
(DI204102001) 365,- €



**DIANA S100 Acryl-Duo-Einbauwanne
mit Mittelablauf**
Weiß, 1800 x 800 mm,
Nutzinhalt ca. 262 Liter,
(DI204114001) 567,- €



Rechts



Links



DIANA S100 Acryl-Raumspär-Einbauwanne
1700 x 700 mm, Rechtsausführung,
Nutzinhalt ca. 205 Liter,
(DI204175001) 561,- €

DIANA S100 Acryl-Raumspär-Einbauwanne
1700 x 700 mm, Linksausführung,
Nutzinhalt ca. 205 Liter,
(DI204176001) 561,- €

DIANA S100 Acryl-Quadrat-Duschwanne
superflach, Weiß, Tiefe 35 mm,
800 x 800 mm, (DI224200001) 302,- €
900 x 900 mm, (DI224203001) 291,- €
1000 x 1000 mm, (DI224204001) 337,- €

→ Seite 179

→ Seite 182

→ Seite 182



DIANA S100 Acryl-Rechteck-Duschwanne
superflach, Weiß, Tiefe 35 mm, Ablaufloch 90 mm,
1000 x 800 mm, (DI224205001) 323,- €
1200 x 900 mm, (DI224207001) 353,- €



DIANA S100 Acryl-Rechteck-Duschwanne
superflach, Weiß, Tiefe 35 mm,
900 x 750 mm, (DI224201001) 288,- €
900 x 800 mm, (DI224202001) 298,- €



DIANA S100 Acryl-Viertelkreis-Duschwanne
superflach, Weiß, Tiefe 35 mm, Ablaufloch 90 mm,
800 x 800 mm, (DI224251001) 373,- €
900 x 900 mm, (DI224252001) 377,- €



Mehr Details unter
QR.DIANA-BAD.DE/WANNEN-S

NEU



DIANA S100-Neu Duschprofil

ablängbares Duschprofil mit innerem Gefälle zur Verbesserung des Wasserabflusses und Selbstreinigungseffektes, Duschprofil kürzbar bis auf ≥ 600 mm, Duschprofil aus Edelstahl Werkstoff 1.4301 (304), Profilstützen zur Ausrichtung des Profils, für eine einfache Installation und einen kraftschlüssigen Verbund mit dem Fliesenkleber, für Bodenbeläge von 8-16 mm (inkl. Kleberbett) und für Wandbeläge von 8-23 mm (inkl. Kleberbett), zum Einbau an der Wand (wandbündig), Justierscheibe zur passgenauen Ausrichtung des Duschprofils und Verbindungsstück zu einem DIANA S100 Ablauf, inklusive Schallschutzstreifen, Endkappen (links und rechts) beiliegend zur optionalen Nutzung, inklusive Verglasungsklötzchen zum Ausrichten.

Edelstahl gebürstet

1100 mm, (DI249010110) 363,- €
1600 mm, (DI249010160) 588,- €





DIANA S100-Neu Ablauf für S100-Neu Duschprofil
DN 40, mit Befestigung und Aufsatz,
Ablaufleistung 0,6 l/s (DI249010901) 291,- €



DIANA S100-Neu Ablauf für S100-Neu Duschprofil
DN 50, mit Befestigung und Aufsatz,
Ablaufleistung 0,8 l/s (DI249010900) 291,- €



DIANA S100-Neu Ablauf für S100-Neu Duschprofil
DN 50, Auslauf senkrecht, Ablaufleistung 1,2 l/s
(DI249010902) 343,- €

  → Seite 185

  → Seite 184



DIANA O100 Walk-In Größen

800	785-800	DI312871901	548,- €
900	885-900	DI312872901	591,- €
1000	985-1000	DI312873901	626,- €
1100	1085-1100	DI312874901	626,- €
1200	1185-1200	DI312875901	675,- €
1300	1285-1300	DI312876901	718,- €
1400	1385-1400	DI312877901	760,- €

DIANA S100 Pendeltür-Eckeintritt mit Festfeld,
4-tlg., 1000 x 1000 x 1900 mm,
Halbteil links, (DI310305801) 748,- €
Halbteil rechts, (DI310315801) 748,- €

DIANA S200 Schwingtür mit Seitenwand
Glasart ESG klar, Silber mattglanz, 1000 x 2000 mm,
Schwingtür, (DI282085901) 1.133,- €
Seitenwand, (DI282215901) 717,- €

DIANA O100 Walk-In
1-teilig, ESG, 1400 x 2000 mm,
(DI312877901) 760,- €

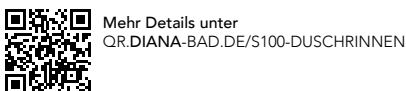

Mehr Details unter
QR.DIANA-BAD.DE/S100-DUSCHRINNEN

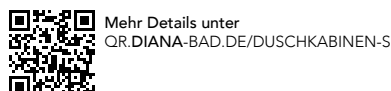

Mehr Details unter
QR.DIANA-BAD.DE/DUSCHKABINEN-S



DIANA S100 Badheizkörper
mit geraden Rundrohren, 1770 x 599 mm,
weiß, (DI902617502) 566,- €
schwarz, (DI902617530) 742,- €



→ Seite 187



DIANA S300 Badheizkörper elektrisch
mit geraden Rundrohren, 1502 x 590 mm,
weiß, (DI906615502) 745,- €
schwarz, (DI902617530) 742,- €



DIANA Design-Universalventil
1 1/4" x 63 mm, Messing verchromt, Stopfen
Ø 66 mm, rund, verschließbar,
(DI481025500) 39,80 €

DIANA Design-Universalventil starr
1 1/4" x 63 mm, Messing verchromt, Stopfen
Ø 72 mm, rund, nicht verschließbar
(DI481024500) 45,50 €

NEU



DIANA Neu-Design-Ablaufventil
1 1/4" x 60 mm, mit innovativer Tastmechanik, die im
offenen Zustand eine ebene Fläche bildet und mit
Haarsieb zur einfachen Reinigung leicht und ohne
Werkzeug nach oben entnommen werden kann,
verschließbar, durch im Lieferumfang enthaltenes
Zubehör auf Permanentablauf umrüstbar,
Verstellbereich 5-55mm,
verchromt, (DI481026500) 90,40 €
Schwarz matt, (DI481100530) 147,- €
Edelstahloptik, (DI481100730) 147,- €



Push-Open-Technik

*Neben dem klassischen Ablaufventil bietet
DIANA ein intelligentes Verschluss-System
für mehr Design: Die Push-Open-Technik
verschließt den Abfluss durch sanften
Druck auf den Ventildeckel.*

*Dadurch wird die Zugstange der Waschtischarmatur
überflüssig, die sonst sowohl
an der Armatur wie unter dem Waschtisch
sichtbar wäre. Bei erneutem Druck öffnet
das Ventil wieder.*



DIANA Design-Flaschengeruchverschluss
1 1/4" x 32, Gehäuse und Rohre Messing poliert,
Messingrosette mit Gleitring, Tauchrohr aus Messing,
Reinigungsöffnung mit O-Ring-Dichtung,
(DI481045500) 86,70 €



Mehr Details unter
QR.DIANA-BAD.DE/HEIZKOERPER-S



Mehr Details unter
QR.DIANA-BAD.DE/UNIVERSALPRODUKTE



Die gezeigten Produkte gibt es in
vielen Ausführungen und Größen.

NEU



DIANA Multiplex

Grundset Ab- und Überlaufgarnitur DN 40/50 mit Excenter und angeformtem Siphon, ohne Rosette, ohne Kegel, für Normalwannen, L 100-260, H180-400, (DI483120) 52,20 € für Sonderwannen, L 130-370, H 180-430, (DI483122) 86,60 € für DIANA Sonderwannen, L 130-680, H 180-480, (DI483123) 92,50 €

Ausstattungsset M5

Rosette und Ventilkegel chrom, (DI483126500) 20,20 € Schwarz matt, (DI483126530) 209,- € Edelstahlfarben, (DI483126730) 191,- €

Ausstattungsset M9

Wasserstandsanhebung plus 5 cm, Rosette und Ventilkegel chrom, (DI483127500) 136,- €

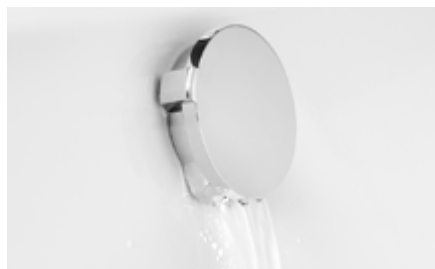

DIANA Multiplex Trio

Grundset Ein-, Ab- und Überlaufgarnitur DN 40/50 mit Excenter und angeformtem Siphon, ohne Rosette, ohne Kegel, mit Wassereinlauf DN 20 (3/4") durch den Überlaufkörper, für Normalwannen, L 100-260, H180-400, (DI483136) 156,- € für Sonderwannen, L 130-370, H 180-430, (DI483137) 246,- € für DIANA Sonderwannen, L 130-680, H 180-480, (DI483138) 308,- €

Ausstattungsset MT5

Rosette, Zulaufabdeckung und Ventilkegel, für Ein-, Ab- und Überlaufgarnitur, chrom, (DI483139500) 186,- € Schwarz matt, (DI483139530) 471,- € Edelstahlfarben, (DI483139730) 567,- €

Ausstattungsset MT9

Wasserstandsanhebung plus 5 cm, Rosette, Zulaufabdeckung und Ventilkegel, für Ein-, Ab- und Überlaufgarnitur, chrom, (DI483140500) 400,- €



DIANA Temposet-Neu (Abdeckhaube) zu Ablaufgarnitur mit 90 mm Ablaufloch, verchromt, (DI485136500) 36,70 € Schwarz matt, (DI485136530) 133,- € Edelstahlfarben, (DI485136730) 135,- €



DIANA Tempoplex-Neu Ablauf Funktionseinheit, Ablaufgarnitur 90, ohne Abdeckhaube, für Duschwannen mit 90 mm Ablaufloch, DN40/50 x 80, (DI485132) 51,20 €



DIANA Tempoplex-Neu Ablauf Funktionseinheit, Ablaufgarnitur 90, ohne Abdeckhaube, für Duschwannen mit 90 mm Ablaufloch, Ausführung flach, DN40/50 x 60, (DI485133) 48,70 €

L

M

S

C

Keine Schranken für niemanden heißt: **barrierefrei!**



DIANA Badwelt C

Barrierefreiheit ist kein Schlagwort für Einschränkung oder Behinderung. Sie ist kein Extra, sondern eine Haltung: Räume so zu gestalten, dass sie für möglichst viele Menschen im Alltag funktionieren – unabhängig von Alter, Lebenssituation oder Fähigkeit. Oft denken wir dabei an Rollstuhlrampen oder Haltegriffe. Doch Barrieren sind vielfältiger. Sie begegnen uns nicht nur mit einer dauerhaften Behinderung, sondern auch mitten im Leben.

Wenn man ein Kind auf dem Arm hat und keine Hand frei ist, wenn man nach einer Operation nicht gut stehen kann, wenn man schwanger ist und der Kreislauf instabil wird, wenn man schnell überreizt ist, schlecht

sieht oder einfach Erschöpfung spürt – all das kann den Alltag erschweren. Auch dann sind Stufen, blendendes Licht oder unpraktisch platzierte Armaturen eine Barriere, von der man sich befreien sollte – und zwar in jeder Lebensphase.

Ein barrierefreies Bad bietet mehr: etwa Orientierung für Sehbeeinträchtigte. Es denkt in Zonen, in Lichtqualität, in Erreichbarkeit – auch im Sitzen. Es ermöglicht Selbstständigkeit, reduziert Stress, schützt vor Unfällen und schafft eine Atmosphäre, die intuitiv funktioniert. Und sie sichert Unabhängigkeit. So wird Barrierefreiheit zu einem Komfort, der in jeder Lebenslage sinnvoll ist – nicht nur im Ausnahmezustand, sondern jeden Tag.





Wir sind so frei

Die Entscheidung für ein Bad ohne Barrieren ist mit dem Sortiment von DIANA vor allem eine Entscheidung für Komfort und Design. Großzügig angelegt, bietet es gerade als Familienbad viel Platz und das gute Gefühl, jetzt und in Zukunft für alle Lebenslagen optimal gerüstet zu sein.



*DIANA L200 Aufputz Brausemischer
Der Brausemischer mit praktischer Temperatur-Vorwahl schafft Komfort – und verhindert, dass das Wasser versehentlich zu heiß aus der Brause strömt.*



*DIANA C100 Fußstütze
Eine stabile Fußstütze macht die gründliche Körperpflege einfacher und angenehmer – und erleichtert etwa auch die regelmäßige Rasur der Beine.*



*DIANA O300-Neu
elektronischer
Waschtischmischer*



Das wünsche ich mir von meinem Bad



DANIEL, 36

Papa und Häuslebauer

Ich sehe das ganz pragmatisch: Das richtige Bad für uns ist nicht deshalb von Anfang an barrierefrei, weil wir uns vor der Zukunft fürchten – sondern weil wir von den vielen Vorteilen einer barrierefreien Umgebung in jeder Lebensphase profitieren. Zum Beispiel das Komfort-Plus mit viel Platz und Bewegungsfreiheit ist nichts, auf das ich warten möchte, bis ich alt bin.



*Mit den DIANA L300
Duschwannen aus einem besonders leichtem
Mineralguss erweitert sich die Palette der Möglich-
keiten um eine Lösung, die mit matter Oberflä-
chenstruktur für guten Grip sorgt. Darüber hinaus
gestattet das Material farbliche Variationen für
mehr Vielfalt mit Charakter.*

Seite 108

DIANA BADWETTBEWERB
GEWINNER



Industrial Design meets Pastell



Alexander Jähnel
aus Hamm

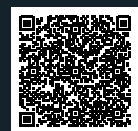

„Mein Badezimmer-Konzept verbindet hochwertige Materialien mit einer warmen, aber mutig-modernen Gestaltung. Zwei elegante Aufsatzschalen ruhen auf einer edlen Massivholzplatte und bilden den Mittelpunkt des Raumes. Die Walk-In-Dusche im schwarzen Industrial Design setzt einen markanten Kontrast und sorgt für eine klare, zeitgemäße Struktur. Hellblaue Wände und

Einrichtungsgegenstände erzeugen Behaglichkeit und bringen mutige Farbigkeit ins Konzept, während graue Fliesen für Balance sorgen. Üppige Pflanzen runden den Raum ab. Sie schaffen Natürlichkeit und frische Akzente für eine wohltuende Atmosphäre, die täglich zum Ankommen und Aufatmen einlädt.“ **Die gesamte Planung finden Sie hinter dem QR-Code.**

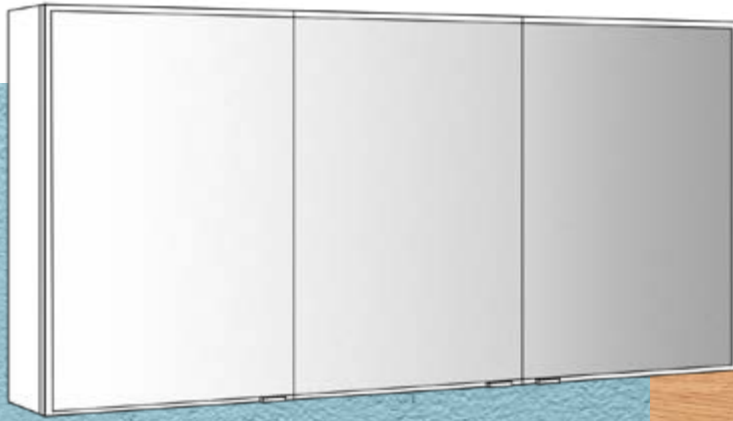

1



"Ankommen und Aufatmen im modernen Industrial Style Bad. Ein mutiges Farbkonzept mit hochwertigen Materialien."



2



3



5



4

1 DIANA L100 Spiegelschrank Aufputz LED-Licht · Seite 88 | 2 DIANA L300 Aufsatzschale · Seite 92 | 3 DIANA L200 Unterputz 2-Loch Wand-Waschtischmischer · Seite 99 | 3 DIANA L-Black Duschsystem, Schwarz matt · Seite 103 | 4 DIANA C100 Badhocker verchromt, schwarze Sitzfläche · Seite 216 | 5 DIANA L500 Tiefspül-Wand-WC, Weiß-clean · Seite 93



einfach für uns

Auch der Begriff „barrierefrei“ kommt von Freiheit – und das nicht von ungefähr. Denn die Gestaltung des Lebensraumes Bad gewinnt in jeder Lebensphase durch die Einsicht, sich die Dinge leichter zu machen. Gerade wenn mit der Vielfalt von DIANA barrierefrei alles andere als frei von Design oder Komfort bedeutet.



*DIANA C100 Eckhaltegriff
mit Duschkorb
verchromt, für Eckmontage
Seite 216*



*Die Mischung macht's:
Sinnvolle Komponenten der
Badwelt C wie etwa
unterfahrbarer Waschtisch
oder Badhocker harmonisieren
perfekt mit Elementen
anderer DIANA Badwelten.*



SVEA (58 UND ARNOLD (64)

Tee-Expertin und Naturmensch

Zwei, die sich gefunden haben – und zwei, die das perfekte Bad für sich gefunden haben. Mit maximalem Komfort und anspruchsvollem Design. Ein Bad, das weiterdenkt, weil es im Hier und Heute schon Annehmlichkeiten bereit hält, die morgen noch wertvoller werden können. Abgestimmt auf die Bedürfnisse von Gegenwart und Zukunft.

Unser Bad bietet:

Sicherheit	★★★★★
Komfort	★★★★☆
Zugänglichkeit	★★★★☆
Orientierung	★★★☆☆
Ruhe	★★★☆☆



DIANA C100 Badhocker

*Warum stehen, wenn man auch bequem sitzen kann?
Der DIANA Badhocker C100 liefert gute Gründe,
sich entspannt niederzulassen – egal ob an Waschtisch,
Spiegel oder in der Dusche. Das gute Stück steht sicher
und macht alles mit.*

Seite 216



ALEXANDRA (43)

Managerin und Lebenskünstlerin

Das Leben ist kein Wunschkonzert – die ideale Einrichtung meines Bades aber schon. Schließlich muss man im Alltag oft genug Kompromisse machen. Darum brauche ich in meinem Zuhause nicht den kleinsten gemeinsamen Nenner, sondern das große Ganze. Für mich gehört neben einer hochwertigen Ausstattung helles Design unbedingt dazu. Und das luxuriöse und vor allem saubere Gefühl eines Dusch-WCs mit all seinen Vorzügen. Wo, wenn nicht im Bad, darf ich voll und ganz an mich denken?!

Das wünsche ich mir von meinem Bad



Die DIANA L200 Badheizkörper sind nicht nur eine effiziente Heizquelle für wohlige Atmosphäre im Bad. Sie sind auch ein Design-Statement in unübertroffener Farb-Vielfalt: Mehr als 50 Töne stehen zur Wahl. Seite 112



Komfort, der sich durchsetzt: Dusch-WCs sind immer stärker im Kommen. Aus gutem Grund, denn die Hygiene übertrifft alles, von der Behaglichkeit eines vorgewärmten Sitzes und den vielen Einstellmöglichkeiten ganz zu schweigen.

DIANA S100-Neu Dusch-WC · Seite 190



zur Ruhe kommen

Die Komposition eines klugen Bades schafft einen Raum für Geborgenheit und Einkehr. Voraussetzung dafür ist die richtige Wahl der Komponenten, die zu den Bedürfnissen der Nutzerinnen und Nutzer passen. Außerdem wichtig: ein sicheres Umfeld. Dazu gehören gutes Licht und ausreichend Bewegungsfreiheit, um in Ruhe das Bad als Lebensraum zu genießen.

*DIANA L100
runder Spiegel
mit indirekter
LED-Beleuchtung*

*Sanfter Lichteindruck
– und doch starker
Durchblick: Der
Rundspiegel DIANA
L100 eignet sich nicht
nur fürs Bad. Sein
indirektes Licht schafft
Atmosphäre, ohne die
klare Sicht selbst auf
Details zu beein-
trächtigen.*

Seite 89



Du bist nicht allein:

Wie der Staat hilft, barrierefrei zu werden

- und zwar in jedem Alter.





DIANA PROFI-TIPP

von Andreas Schütte aus Hildesheim

Lassen Sie sich Förderungen nicht entgehen!

Der Staat hat erkannt, wie wichtig es ist, dass Menschen in ihren eigenen vier Wänden selbstbestimmt möglichst lange leben können. Auch und gerade, wenn körperliche Einschränkungen oder altersbedingte Handicaps den Alltag in gewöhnlichen Bädern beschwerlich oder sogar unmöglich machen. Alle sind sich einig: Die Kosten für den Um- oder Neubau eines barrierefreien Bades sind gut angelegtes Geld. Besonders für den Staat selbst, der mit Fördermitteln dazu beiträgt, dass eine stationäre Pflege möglichst vermieden werden kann. Und weil der Komfort und die Sicherheit eines barrierefreien Bades in jedem Alter Vorteile bringt, ist die staatliche Unterstützung nicht ans Alter gebunden.

Aber was tut der Staat konkret? Über die KfW kann man einen Förderkredit in Höhe von bis zu 50.000 Euro mit sehr günstigen Zinsen beantragen. Details zum Programm Nr. 159 finden sich unter www.kfw.de.

Vergünstigte Kredite sind gut – aber echte Zuschüsse, die nicht zurückgezahlt werden müssen, sind noch besser. Für das Frühjahr 2026 ist eine Neuauflage des KfW-Programms 455-B Investitionszuschuss Barriere-reduzierung geplant. Bei früheren Programmen waren Zuschüsse in Höhe von bis zu 25.000 Euro möglich. Wir informieren uns laufend über aktuelle Fördermöglichkeiten – und beraten Sie gerne, damit Ihnen nichts entgeht.

Andere, häufig gestellte Fragen finden Sie in unseren FAQ auf Seite 222

Alters-
gerecht
Umbauen
– Kredit:

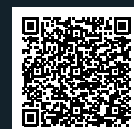

Barriere-
reduzierung
– Investitions-
zuschuss:

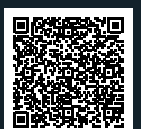



Der DIANA C100 Kippspiegel ist ganz einfach mittels Hebel in der Neigung individuell verstellbar. Die satinierten Lichtstreifen helfen durch augenfreundliche Beleuchtung, den Alltag im Bad zu erleichtern. Seite 217

*DIANA C100 Waschtisch unterfahrbar
Die Mulde macht's: Unterfahrbare Waschtische sind ideal bei Nutzung von Rollstühlen oder Rollatoren. Seite 214*

*DIANA C100 Papierhalter
verchromt, zum Aufrüsten am Stützklappgriff, mit integrierter Rollenbremse.
Seite 216*



*Manche Komponenten, die Barrierefreiheit sicherstellen, haben auch dann schon ihren praktischen Nutzen, wenn Menschen aus gesundheitlichen oder altersbedingten Gründen noch nicht darauf angewiesen sind. Brauseeinheit und Halte-Reling sind praktischerweise miteinander verschmolzen und geben Halt, den auch Kinder zu schätzen wissen. Der rutschhemmend gestaltete Klapphocker kann auch als Fußauflage beim Duschen Verwendung finden und außerdem flexibel verschoben oder sogar ausgehängt und bis zum Bedarf anderweitig verstaut werden.
Seite 216*



*Bei weitem nicht nur Menschen mit Behinderung oder altersbedingten Einschränkungen profitieren von cleveren Lösungen aus der DIANA Badwelt C. Der klappbare Haltegriff zum Beispiel ist eine echte Stütze, wenn etwa vorübergehende Rückenprobleme den Alltag erschweren. Immerhin sind Beschwerden des Bewegungsapparates eine Volkskrankheit. Fast zwei Drittel der Deutschen geben laut Studien an, mindestens einmal im Jahr unter Rückenschmerzen zu leiden. Die Möglichkeit, den Griff zu klappen, schafft um das WC herum außerdem mehr Bewegungsfreiheit.
Seite 216*



voll im Leben

So sinnvoll barrierefreie Bäder zu jedem Zeitpunkt des Lebens sein können: Ihr volles Potenzial entfalten sie naturgemäß in Situationen, in denen herkömmliche Bäder längst an ihre Grenzen gestoßen sind. Im Bedarfsfall ist Barrierefreiheit die grundlegende Voraussetzung, um auch bei erheblichen Einschränkungen die persönliche Freiheit und Autonomie sicherzustellen.



MAX (23)

Student und (Hör-)Bücherwurm

Natürlich ist es nicht immer einfach, mit der Lebensrealität einer Einschränkung klarzukommen. Und leider ist der öffentliche Raum noch immer viel zu wenig auf die Bedürfnisse von Menschen wie mir abgestimmt. Umso mehr kämpfe ich dafür, diese Barrieren abzubauen. Im eigenen Bad bin ich da schon einen großen Schritt weiter und genieße es, auf niemanden angewiesen zu sein.

Mein Bad kann:

Sicherheit	★★★★★
Komfort	★★★★☆
Zugänglichkeit	★★★★☆
Orientierung	★★★☆☆
Ruhe	★★★☆☆

DIANA C100
Keramik



→ Seite 212



DIANA C100 Waschtisch

Weiß, unterfahrbar, 600 mm
mit Hahn- und Überlaufloch, (DI003210001) 299,- €
ohne Hahnloch, mit Überlaufloch, (DI003211001) 299,- €
mit Hahnloch, ohne Überlaufloch, (DI003212001) 278,- €
ohne Hahnloch, ohne Überlaufloch, (DI003213001) 278,- €

Weiß, unterfahrbar, 650 mm
mit Hahn- und Überlaufloch, (DI003220001) 311,- €
ohne Hahnloch, mit Überlaufloch, (DI003221001) 311,- €
mit Hahnloch, ohne Überlaufloch, (DI003222001) 290,- €
ohne Hahnloch, ohne Überlaufloch, (DI003223...) 290,- €



DIANA C100 Tiefspül-Stand-WC

Sonderhöhe 460 mm, mit waagrechtem Abgang,
mit Spülrand, (DI003651001) 246,- €



DIANA C100 Flachspül-Stand-WC

Sonderhöhe 460 mm, mit waagrechtem Abgang,
mit Spülrand, (DI003655001) 388,- €



DIANA C100 Tiefspül-Stand-WC

Sitzhöhe 455 mm, rollstuhlgerecht, Spülvolumen
3/6l, mit seitlicher Befestigung, ohne Spülrand,
(DI003652001) 481,- €



DIANA C100 Tiefspül-Wand-WC

mit 60 mm mehr Sitzhöhe, Sitzhöhe 480 mm,
Ausladung 540 mm, spülrandlos,
(DI003554001) 605,- €



DIANA C100 Tiefspül-Wand-WC

mit 60 mm mehr Sitzhöhe, Ausladung 540 mm,
mit Spülrand, (DI003553001) 523,- €



DIANA C100 Tiefspül-Wand-WC

lange Ausladung 700 mm, spülrandlos,
(DI003552001) 579,- €



DIANA C100 Tiefspül-Wand-WC

lange Ausladung 700 mm, mit Spülrand,
(DI003551001) 436,- €



DIANA C100 Flachspül-Wand-WC

lange Ausladung 700 mm, mit Spülrand,
(DI003555001) 531,- €



Mehr Details unter
QR.DIANA-BAD.DE/KERAMIK-C



DIANA Hygiene

Antibakterielle Glasur, die Keimwachstum in
feuchten Badumgebungen um bis zu 99,9% reduziert.



DIANA C100 Haltegriff
verchromt, gerade, 365 mm, (DI617003500) 142,- €



DIANA C100 Haltegriff
verchromt, gerade, 515 mm, (DI617005500) 156,- €



DIANA C100 Haltegriff
verchromt, gerade, 665 mm, (DI617006500) 174,- €



DIANA C100 Haltegriff
verchromt, gerade, mit Mittelkonsole, 765 mm,
(DI617013500) 192,- €



DIANA C100 Haltegriff
verchromt, gerade, mit Mittelkonsole, 865 mm,
(DI617014500) 210,- €



DIANA C100 Winkelgriff
verchromt, 135°, Ausführung links,
(DI617071500) 275,- €



DIANA C100 Winkelgriff
verchromt, 135°, Ausführung rechts,
(DI617070500) 275,- €



DIANA C100 Haltegriff
verchromt, 90°, links und rechts montierbar,
Einhängeklappsitz möglich, 446 x 733 mm,
(DI617020500) 381,- €



DIANA C100 Brausestange
verchromt, und Haltegriff, mit Duschgleitschieber,
905 mm, (DI617229500) 266,- €



DIANA C100 Haltegriff 90°
verchromt, mit Brausestange und Duschgleit-
schieber links und rechts montierbar, Einhänge-
klappsitz möglich, 446 x 1233 mm,
(DI617200500) 505,- €



DIANA C100 Duschhandlauf
verchromt, T-Form, Brausestange vor Montage
verschiebbar, Einhängeklappsitz möglich,
865 x 1201 mm, (DI617223500) 631,- €



DIANA C100 Duschhandlauf
verchromt, über Eck, Brausestange vor Montage
verschiebbar, Einhängeklappsitz möglich,
745 x 1045 x 1201 mm, (DI617210500) 851,- €



Mehr Details unter
QR.DIANA-BAD.DE/ACCESSOIRES-C





DIANA C100 Wandhandlauf
verchromt, über Eck, links und rechts montierbar,
745 x 1045 mm, (DI617022500) 515,- €

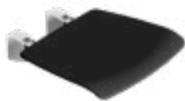

DIANA C100 Wandklappsitz
verchromt, Ausladung 400 mm,
weiße Sitzfläche, (DI617330501) 347,- €
schwarze Sitzfläche, (DI617330547) 347,- €

Befestigungsset separat bestellen



DIANA C100 Wandklappsitz
verchromt, mit Rückenlehne, Ausladung 408 mm,
weiße Sitzfläche, (DI617340501) 643,- €
schwarze Sitzfläche, (DI617340547) 643,- €

Befestigungsset separat bestellen

→ Seite 212



DIANA C100 Einhängeklappsitz
verchromt, mit Rückenlehne, höhenverstellbar,
weiße Sitzfläche, (DI617350501) 782,- €
schwarze Sitzfläche, (DI617350547) 782,- €



DIANA C100 Stützklappgriff
verchromt, mit schwarzem Polster, Papierhalter
aufrüstbar, 600 mm, (DI617264547) 713,- €

→ Seite 212



DIANA C100 Stützklappgriff
verchromt, mit schwarzem Polster, Papierhalter
aufrüstbar, 700 mm, (DI617265547) 754,- €

→ Seiten 205, 207



DIANA C100 Stützklappgriff
verchromt, mit schwarzem Polster, Papierhalter
aufrüstbar, 850 mm, (DI617266547) 814,- €



DIANA C100 Papierhalter
verchromt, zum Aufrüsten am Stützklappgriff, mit
integrierter Rollenbremse, (DI617269500) 51,- €

→ Seite 206



DIANA C100 Badhocker
verchromt, weiße Sitzfläche, (DI617450501) 591,- €
schwarze Sitzfläche, (DI617450547) 591,- €



DIANA C100 Fußstütze
verchromt, für Eckmontage,
mit weißer Rutschhemmung,
(DI617454501) 98,90 €
mit schwarzer Rutschhemmung,
(DI617454547) 98,90 €



DIANA C100 Eckhaltegriff mit Duschkorb
verchromt, für Eckmontage,
mit weißer Rutschhemmung,
(DI617456501) 146,- €
mit schwarzer Rutschhemmung,
(DI617456547) 146,- €



DIANA C100 Duschkorb
zur Verwendung mit C100 Haltegriffen und
Duschhandläufen, mit herausnehmbarem Einsatz,
weiß, (DI617458501) 102,- €

→ Seiten 206, 212



DIANA C100 Kippspiegel
20° Neigungswinkel, inkl. 2 verschieden seitlichen
Satinierungen 15 x 600 mm mit 4.000 Kelvin,
14,4 Watt, inkl. 2 verschiedener Hebellängen,
ohne Schalter, IP 20, 600 x 800 mm
mit Beleuchtung, (DI617440500) 1.047,- €
ohne Beleuchtung, (DI617442500) 741,- €



DIANA M100 Duschkabine
Rechteckausführung
900 x 900 mm,
(DI248018099) 287,- €

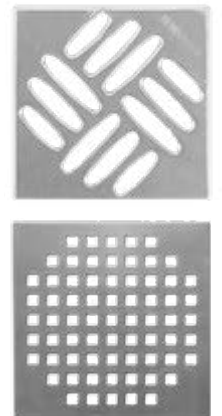

DIANA M100 Designrost
passend zu DIANA M100 Duschrinnen sowie DIANA M100 Duschkabine

DIANA M100 Standard-Rost
120 x 120 x 4 mm, Edelstahl. Im Lieferumfang des Bodenablaufes enthalten.
Belastungsklasse K3

DIANA M100 Design-Rost Quadrato
120 x 120 x 4 mm, für Rahmen (130 x 130 mm), Edelstahl matt poliert,
(DI248019010) 177,- €

Belastungsklasse K3. Gegen Aufpreis erhältlich.



DIANA M100 Duschrinne
flexibel platzierbar und gestaltbar mit umgebendem Material,
kaum spürbare Neigung,
leicht zu reinigen, montagefreundlich, 900 mm (DI249000304) 506,- €



DIANA M100 Designrost
Edelstahl poliert, 900 mm
(DI249000311) 233,- €



DIANA M100 Edelstahl-Rost
glatt, Edelstahl poliert, 900 mm
(DI249000312) 305,- €



DIANA M100 Designrost
Edelstahl, schwarz beschichtet
(DI249000316) 354,- €



DIANA M100 Designrost
befliesbar, Edelstahl, 900 mm
(DI249000310) 174,- €



Mehr Details unter
QR.DIANA-BAD.DE/DUSCHPLATZ



Die gezeigten Produkte gibt es in
vielen Ausführungen und Größen.



DIANA M100 Acryl-Duschwannen und DIANA L600 Duschkabinen



DIANA M100 Acryl-Rechteck-Duschwanne
superflach, weiß, 1200 x 1000 mm, Tiefe 35 mm,
Ablaufloch 90 mm, (DI225024001) 472,- €



DIANA M100 Acryl-Duschwanne
superflach, weiß, 900 x 900 mm, Tiefe 35 mm,
Ablaufloch 90 mm, (DI225003001) 397,- €



DIANA M100 Acryl-Viertelkreis-Duschwanne
superflach, weiß, 900 x 900 mm, Tiefe 35 mm,
Ablaufloch 90 mm, (DI225053001) 415,- €

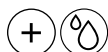

DIANA L600 Pendeltür mit Festfeld und Seitenwand, rahmenlos,
Glasart ESG klar, verchromt, 1200 x 2000 mm, 2.176,- €



Mehr Details unter
[QR.DIANA-BAD.DE/WANNEN-M](https://www.diana-bad.de/wannen-m)



DIANA Clean
Einzigartige schmutzabweisende
Oberfläche.

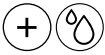

KOMPLETT
AUFKLAPPBAR
EINFACHE
HANDHABUNG
ÖFFNUNGSWINKEL
VON NAHEZU 180°

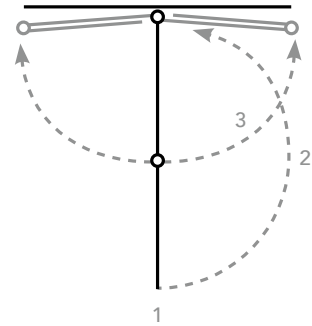

DIANA C100 Eckeinstieg
2-teilig, Pendel-Falttören, 1400 x 1400 x 2017 mm,
Halbteil rechts, (DI291309902) 1.720,- € und Halb-
teil links, (DI291319902) 1.720,- €



DIANA Armaturenglanz
Schonende Profireinigung für Edelstahloberflächen,
Wasch-/Spülmaschinen, 500 ml Flasche,
(DI6903011) 11,50 €



DIANA Duschblitz 2000
Unterhaltsreiniger mit Kalklösekraft,
750 ml Flasche, (DI6903015) 16,90 €



DIANA Bad- und Küchenreiniger
Moderner Reiniger für Bad und Küche
1000 ml Flasche, (DI6903041) 12,10 €



DIANA Citro Plus Kalklöser
Entkalker auf Zitronenbasis für Aluminium
Wärmetauscher, 500 ml Flasche,
(DI6903005) 12,80 €



DIANA Email Glanz
für emailierte Bade- und Duschwannen
90 ml Flasche, (DI6903039) 10,40 €



DIANA Wasserkastenwürfel
für den Einwurfschacht von Geberit und Tece,
Dose à 10 St. (DI6903056) 15,90 €



Mehr Details unter
QR.DIANA-BAD.DE/DUSCHKABINEN-C



Die gezeigten Produkte gibt es in
vielen Ausführungen und Größen.

Impressum

Herausgeber

Sanitär-Union GmbH & Co. KG
Münsterstraße 13 · D-55116 Mainz
Geschäftsführer: Jan Glinka
T: 06131 / 58 88 6 - 0
E: info@diana-bad.de

Konzept, Gestaltung und Redaktion

Agentur Inselkind GmbH
Schafgasse 6 · D-88131 Lindau / Bodensee
T: 08382 / 59 07
E: info@agentur-inselkind.de
www.agentur-inselkind.de

Art Direction und Gestaltung

Julia Leissing (AD), Sascha Beer,
Philipp Ostermann, Birgit Caprano,
Martina Frank, Esther Rohm

Texte und Lektorat

Erich Nyffenegger · www.nyffenegger.de,
Laura Brombeis

Weitere Mitarbeiter:innen

Jan Glinka, Christian Klinger, Catharina Ober

Fotografie

Vogelsänger Studios · www.vogelsaenger.de
Christian Weinrich · christianweinrich@fn.de

Bildnachweise

Adobe Stock: S. 11 ©199991500, S. 80 ©270220961; S. 140 ©17063888; S. 163 ©307373723; S. 200/201 ©606431113; S. 202 ©931246755, ©536543511; S. 207 ©355906881; S. 208 ©109441472; S. 213 ©260169702; **Freepik.com:** S. 140 ©26444, ©e234a4ad-7439-444b-99e0-0cf17189f3c5; S. 176 ©45225; **iStock:** S. 6 ©825244590, ©1329663735; S. 7 ©2148856826; S. 19 ©2179603250; S. 20 ©2234132566; S. 40 ©514916694; S. 41 ©annie-spratt; S. 57 ©1380361370; S. 59 ©578574686; S. 62 ©1329380189, ©462969305; S. 63 ©-1329381263; S. 64 ©1326319190; S. 66 ©1807516323; S. 67 ©825244590, ©1329663735, ©885346352; S. 68 ©1289221241; S. 69 ©1440945691; S. 70/122/178/204 ©1494827603; S. 71 ©494347833, ©2072656293; S. 74 ©1429309990; S. 75 ©2213457442; S. 76 ©2217637726; S. 79 ©155383573; S. 80 ©2170748638; S. 82 ©1389345910; S. 115 ©1504396342; S. 116 ©2148097008; S. 117 ©2116693514; S. 123 ©814993464, ©1942083100; S. 128 ©157441882; S. 133 ©183548538; S. 141 ©182849631, ©2195043856; S. 143 ©2148856826; S. 170 ©1351063293; S. 171 ©466183935; S. 172 ©1177855479; S. 177 ©1468616190; S. 179 ©1380361370; S. 180 ©939217616; S. 181 ©1271206915; S. 185 ©1206771943; S. 186 ©2236806211; **Pexels.com:** S. 60 ©hung-tran; **Unsplash.com:** S. 18 ©garrett-jackson, ©kunj-parekh; S. 19 ©charlotte-vu; S. 19 ©amy-humphries; S. 38 ©ksenia-gord; S. 39 ©nick-night; S. 60 ©alexander-krivitskiy; S. 61 ©engin-akyurt; S. 64 ©jj-ying, ©codioful-formerly-gradienta; S. 83 ©victoria-aleksandrova; S. 84 ©bhuvanesh-gupta; S. 125 ©oleg-ivanov; S. 132 ©mika-ruusunen; S. 133 ©vidar-nordli-mathisen, ©brian-kyed; S. 134 ©mika-ruusunen; S. 135 ©markus-kammermann; S. 162 ©raymart-arnino; S. 164 ©max-kleinen, ©nathan-dumlao, ©marya_volk, ©anastasia-zolotukhina; S. 165 ©clay-banks, ©tatonmusic, ©john-thomas; S. 173 ©ale-romo; S. 183 ©nik; S. 205 ©ja-vidh; **Weitere:** S. 71/84/123/143/169/179 ©housedoctor.com; S. 79 ©aesop.com; S. 84 ©notthegirl.de, ©klekks.com; S. 126/127 ©pureyou.de; S. 179 ©www.marshall.com, ©moeve.de; S. 205 ©moeve.de;

Innenarchitektur, Set-Design und Styling

Renate Bröcker · www.broecker-raumkonzepte.de
Zuzana Vintišková · www.foto-styling-stuttgart.de

Kooperationen Markenpartner

www.aesop.com · www.housedoctor.com
www.klekks.com · www.marshall.com
www.merakimoments.com · www.moeve.de
www.notthegirl.de · www.pureyou.de

Datenaufbereitung und Druck

Fitz Feingrafik · www.feingrafik.at
Sattler Premium Print GmbH · www.sattler.media

Haftungsausschluss

Nachdruck, Aufnahme in Online-Dienste sowie
Vervielfältigung nur nach schriftlicher Zustimmung des
Herausgebers. Alle Angaben erfolgen nach bestem Wissen,
aber ohne Gewähr. Satz- oder Druckfehler vorbehalten.
Alle Preise sind unverbindliche Empfehlungen inkl.
gesetzl. MwSt.

© 2026 Inselkind GmbH

DAS PROFI-UPDATE FÜR IHR HAUS

Erst mit den intelligenten Haustechnik-Lösungen hinter der Wand können Sie Ihr neues DIANA-Badezimmer nachhaltig genießen. DITECH bietet hierfür hochwertige Produkte von Wasserenthärtung über Leckageschutz bis hin zu Heizungstechnik. Entdecken Sie mehr Haustechnik bei Ihrem DIANA-Händler vor Ort – dort gibt es auch den DITECH Haustechnik Guide gratis für Sie zum Mitnehmen!

IHRE DITECH-VORTEILE

- + TOP-MARKENHERSTELLER
- + QUALITÄT VOM FACHBETRIEB
- + RUNDUM-SERVICE
- + 5 JAHRE GARANTIE
- + SCHNELLE LIEFERUNG



* Die DITECH-Garantiebestimmungen finden Sie unter: www.ditech-haustechnik.de



FAQ, Tipps & Tricks



Wie sollte ich mich auf den Besuch und die Beratung in der DIANA Badaustellung am besten vorbereiten?

Im Idealfall kommen Sie mit einem Grundriss, der auch Maßangaben enthält. Wo liegen Tür und Fenster? Gibt es Dachschrägen? Wo sind die Wasseranschlüsse? Wo ist Strom vorhanden? Ist es möglich, die Anschlüsse zu verlegen? Darüber hinaus hilft es, dass Sie eine gute Vorstellung davon haben, wer das Bad später wie nutzen möchte. Und natürlich, welche persönliche Vorstellungen Sie haben, was den Stil angeht. Damit können wir dann gemeinsam von der Idee zur Planung übergehen.

Einbau- oder Freistehwanne? Was empfiehlt sich wann? Und was tun in kleinen Bädern?

Eine Lösung, die immer passt, auch weil die Formen- und Größenvielfalt von DIANA ganz enorm ist, stellen Einbauwannen dar. Diese gibt es praktisch für jede Raumgröße, selbst bei sehr kompakten Grundrissen muss man nur selten auf eine Wanne verzichten. Freistehwannen hingegen benötigen ein gewisses Mindestmaß an Raum-Großzügigkeit. Schon allein, um zur Reinigung rundherum problemlos zugänglich zu sein. Vor allem aber, um als Dreh- und Angelpunkt des Bades ihre optische Wirkung voll zu entfalten.

Was spricht für aufgesetzte Möbelwaschtische und Aufsatzschalen – und was dagegen?

Die Ästhetik einer Aufsatzschale oder eines Aufsatzbeckens hat einen

unvergleichlichen optischen Reiz. Diese Art der Keramik ist robust und bei einem möglichen Defekt problemlos auszuwechseln. Der Nachteil ist vor allem, dass zwischen Wand und Becken feuchte Stellen entstehen können, wenn das Wasser nicht konsequent abgewischt wird.

Was nützen die Oberflächen-Veredelungen wie DIANA Clean wirklich?

Durch den Lotos-Effekt sind Oberflächen, die mit DIANA Clean veredelt sind, deutlich einfacher zu reinigen und sauber zu halten. Denn Schmutz oder Kalk können dadurch praktisch kaum mehr anhaften und werden mit dem Brauchwasser einfach weggespült.

Gibt es für die benötigte Leistung des Badheizkörpers eine gute Faustformel?

Die Wahl des passenden Badheizkörpers hängt von mehreren Faktoren ab. Unter anderem von der Qualität der Wärme-Isolierung des Gebäudes und der Deckenhöhe des Raums. Eine grobe Orientierung kann folgende Faustformel geben: Quadratmeter des Bads multipliziert mit 100 Watt = Heizleistung der Wärmequelle in Watt. Was in Ihrem individuellen Fall ideal ist, errechnet Ihr:e Fachberater:in gerne exakt, wenn sie alle Faktoren kennt. Damit der Badheizkörper weder zu klein noch überdimensioniert ist.

.....
Noch mehr FAQ, Tipps & Tricks finden Sie online unter:
www.diana-bad.de/kontakt



DIANA Qualitätsversprechen

DIANA verspricht 5 Jahre Garantie auf alle Produkte, sofern durch Rechnung ein sach- und fachgerechter Einbau durch einen Sanitär-Fachbetrieb nachgewiesen wird. Innerhalb der Garantiezeit auftretende Mängel werden kostenlos instandgesetzt und Ersatzteile kostenfrei geliefert. Es besteht jedoch kein Anspruch auf Übernahme von Montage- oder Servicekosten. Von der Garantie ausgenommen sind Verbrauchsmaterialien und Verschleißteile (u.a. Glasteile, Bürstenköpfe, Dichtungen, Leuchtmittel etc.), Schmutzeinspülungen, Kalkablagerungen, Elektrogeräte und -komponenten sowie Abweichungen, die keinen Einfluss auf den Gebrauchswert des Produktes haben. Ebenfalls sind Reinigungs- und Bedienungsfehler von der Garantie ausgenommen.

Preise gültig bis 31.12.2026



DIANA Clean

Oberflächen-Veredelung bei Keramik und Glas mit Lotos-Effekt: Lässt Schmutz und Kalk ganz einfach mit dem Wasser abperlen.



DIANA Hygiene

Antibakterielle Oberflächen-Veredelung für Keramik, die nachhaltig 99,9% des Keimwachstums in feuchter Bad-Umgebung eindämmt. Mit Langzeit-Wirkung.

Kleine DIANA Materialkunde

Nicht nur die Vielfalt der Formen und Farben von Komponenten fürs Bad ist stetig gewachsen – auch die Materialien sind heute vielfältiger denn je. Unsere kleine DIANA Materialkunde gibt einen guten Überblick, welche Optionen im Kosmos der Bäder möglich sind und was sie jeweils charakterisiert.

DIANA Badmöbel – Farbige Fronten In Hochglanz, Struktur oder Softmatt

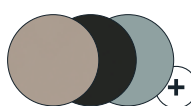

Thermoformfront*

Schicht ohne sichtbare Kanten und mit durchgängiger Optik, Dekor glatt oder strukturiert.
z. B. DIANA M200 oder DIANA S400

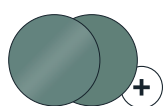

Lackierte Front*

Hochwertige Beschichtung, die besonders eindrucksvoll glänzt, glatte Oberfläche.
z. B. DIANA L200

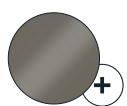

Acryl-Front

Nicht nur Beschichtung, sondern massives, glattes Material, lässt sich gut durchfärben.
z. B. DIANA L200

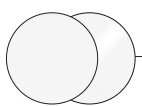

Melamin-Front

Schichtstoff aus Melaminharz. Vielfältige Dekore möglich, glatt aber auch strukturiert.
z. B. DIANA S200

DIANA Badmöbel – Holzoptik & Holz Von Holznachbildung bis Echtholz



... mit Holznachbildung*

Oberflächenschichten aus Melaminharz oder Folie, sowohl strukturiert als auch glatt möglich.
z. B. DIANA L100-Neu, DIANA S200-Neu oder DIANA M500



Echtholz-Furniere

Dünne Oberflächenschicht aus echtem Holz auf MDF- oder Spanplatte.
DIANA L500



Echtholz Eiche Wild

Natur pur: Massivholz, langlebig und im Laufe der Jahre mit charakteristischer Patina.
DIANA L600 und DIANA L700-Neu

DIANA Waschtische und Aufsatzschalen Vielfalt in Oberfläche, Farbe & Haptik



Keramik*

Mit widerstandsfähiger Beschichtung in hochglänzend oder seidig-matt, auch in Schwarz matt.
z. B. DIANA L300-Black bzw. L300-White oder DIANA M100



Mineralguss*

Mischung aus mineralischem Material und Kunststoff, matte Oberfläche, als Bestandteil eines Waschtisch-Sets.
z. B. DIANA M400-Neu, DIANA M600 oder DIANA S200-Neu



Glas

Widerstandsfähiges Sicherheitsglas in filigraner Anmutung, glatte Oberfläche.
z. B. DIANA M300

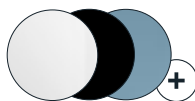

Stahl-Emaile

Enorm langlebiges Material, das sich vielfältig beschichten lässt: Weiß glatt oder matt und farbig.
DIANA L300-Stahl

DIANA Wannen

Zum Brausen und Baden



Stahl-Emaile

Glatte Oberfläche, sehr resistent auch bei intensiver Nutzung, enorm langlebig.
DIANA L200 und DIANA M200



Sanitär-Acryl: Glanz, Matt, Bicolor*

Material auf Kunststoffbasis, gut wärmeleitend und somit angenehm im Hautkontakt. Vielfältig beschichtbar, je nach Modell auch in Bicolor.
DIANA L100, DIANA M100 und DIANA S100-Neu

Wie Sie DIANA Produkte anhand ihrer Bezeichnungen erkennen und zuordnen können:

DIANA L100

L = Badwett (L, M, S und C)
100 = Produktserie

DIANA L100-Black
... -White
... -Steel
... -Stahl
... -Neu

Black = Oberfläche Keramik, Armatur oder Brause **Schwarz matt**
White = Oberfläche Keramik und Acrylwanne **Weiß matt**
Steel = Oberfläche Armatur oder Brause **Edelstahl-Finish**
Stahl = Material Aufsatzschale **Stahl-Emaile**
Neu = **Update** einer bestehenden Produktserie

*Die gezeigten bzw. genannten Dekore oder Oberflächenfarben zeigen einen Überblick und sind nicht gleichwertig auf alle darunter genannten DIANA Produkte anwendbar. Weitere Informationen dazu finden Sie bei den jeweiligen Produkten auf www.diana-bad.de oder bei einer persönlichen Beratung in Ihrer DIANA Badausstellung.

DIANA Armaturen

Von Chrom bis Schwarz matt

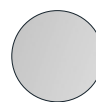

Chrom (verchromt)

Hochglänzende und pflegeleichte Oberfläche, die auf den Messingkörper aufgetragen wird.



Edelstahlfinish gebürstet

Matte Oberflächenbeschichtung mit gebürsteter Edelstahl-Optik.
DIANA L200-Steel



Schwarz matt

Matte Spezialbeschichtung mit seidiger Anmutung.
DIANA L100-Black
DIANA L200-Black

Was Sie in diesem Magazin erwartet:

MATERIAL MATTERS: Materialkunde und Pflege

IM REICH DER SINNE

Der 6. Sinn: Empfindung, Intuition, Atmosphäre

LICHT & FARBE

Lichtkonzepte im Badezimmer

**Einfach gut geplant: Die 5 Gewinner:innen
des großen DIANA Badplanungs-Wettbewerbs**

DIE WEGE DES WASSERS

DIANA Duschprofile und Duschplätze

KEINE SCHRANKEN FÜR NIEMAND HEISST:

BARRIEREFREI!

**Neuheiten, Trends und Inspirationen
rund um Ihr neues Bad von DIANA**

Planen Sie Ihren Lieblingsort Bad mit uns!

Ihre Wunscherfüller:innen in der DIANA Fachausstellung

