

# OBJEKT SORTIMENT



Exklusive Sanitärausstattungen  
mit Qualität und Kosteneffizienz  
für Bauträger und Architekten

**DIANA Objektsortiment —  
Kosteneffiziente und  
verlässliche Sanitärausstattung  
im Vollsortiment.**



# Inhalt

## Badmöbelprogramme

---

DIANA O100 Badmöbel..... 4

## LED-Leuchtspiegel

---

DIANA O100 Leuchtspiegel..... 8

## Keramik

---

DIANA O100 Keramik..... 10

DIANA WC-Sitze ..... 11

DIANA O100 Stahl Ausgussbecken ..... 12

DIANA Montageelemente ..... 14

DIANA Drückerplatten..... 14

DIANA O100 Spülkästen..... 15

## Armaturen, Thermostate, Brausen und Showersysteme

---

DIANA O200 Armaturen..... 16

DIANA O100 Armaturen..... 20

DIANA O100-Neu Brausen **NEU** ..... 24

DIANA O100-Neu Duschsystem **NEU** ..... 26

DIANA Thermostate und Auslaufventile ..... 27

DIANA Geräteventile ..... 28

## Küchenarmaturen

---

DIANA O100 Spültischarmaturen..... 22

## Elektronische Armaturen, Steuerungen und Module

---

DIANA O100-Neu und O200  
elektronische Armaturen und Spüler **NEU** ..... 30

DIANA O200 und O300 Urinalspüler ..... 30

## Accessoires

---

DIANA O100 Accessoires ..... 32

## Hygieneprogramm

---

DIANA O100-Neu Hygieneprogramm **NEU** ..... 36

## Duschkabinen und Wannenabtrennungen

---

DIANA O100 Duschkabinen ..... 38

DIANA O100 Wannenabtrennungen ..... 40

DIANA O100 Walk-In Duschkabine ..... 41

## Badheizkörper

---

DIANA O100 Badheizkörper  
und O100 Badheizkörper elektrisch ..... 42

# DIANA O100

## Badmöbel inklusive Gästebadmöbel



Die digitale Serienübersicht  
finden Sie über diesen QR-Code.  
[qr.diana-bad.de/O100-Badmöbel-inklusive-Gästebadmöbel](http://qr.diana-bad.de/O100-Badmöbel-inklusive-Gästebadmöbel)

**O100 Badmöbel Set**  
bestehend aus Spiegelschrank, Mineralguss-Waschtisch,  
Unterschrank 1000 mm und Hochschrank in Eiche Natur



## DIANA O100 Badmöbel — Die schnörkellose, vielseitige und flexible Badmöbelserie für Räume jeder Größe.



### Oberflächenmaterial

*Thermofolierte Front  
auf Melaminkorpus.*



### Farben

*2 Farbvarianten.*



O100 Waschtischunterschrank  
Keramik-Waschtisch, Unterschrank 800 mm, Edelweiß matt



#### Fronten- und Korpusfarben

Thermofolierte Front, Korpus Melamin, Dickkante umlaufend, Holzmaserung Front horizontal, Korpus vertikal

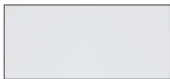

Edelweiß matt  
DI...577



Eiche Natur  
DI...071

#### Griffe

Stangengriff



Verchomt  
G590

# DIANA O100

## Badmöbel inklusive Gästebadmöbel



**DIANA O100 Handtuchhalter**  
nach vorne geöffnet,  
zur Montage am Korpus,  
380 mm, einarmig verchromt  
(DI0880095500)

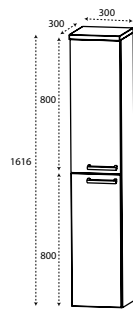

**DIANA O100 Hochschrank**  
mit 2 Türen inkl. 4 Glasfachböden  
und Ablageplatte  
B 302, H 1616, T 302 mm,  
Türanschlag links, (DI0880080...)  
Türanschlag rechts, (DI0880081...)

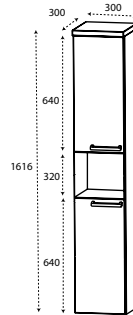

**DIANA O100 Hochschrank**  
mit 2 Türen inkl. 2 Glasfachböden,  
ein offenes Fach und Ablageplatte  
B 302, H 1616, T 302 mm,  
Türanschlag links, (DI0880082...)  
Türanschlag rechts, (DI0880083...)

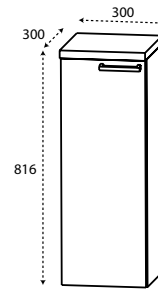

**DIANA O100 Highboard**  
mit 2 Türen inkl. 2 Glasfachböden,  
mit 1 Tür und Ablageplatte,  
B 302, H 816, T 325 mm,  
Türanschlag links, (DI0880085...)  
Türanschlag rechts, (DI0880086...)

### Serie A

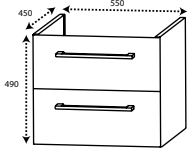

**DIANA O100 WT-Unterschrank**  
zu DIANA S100 Möbelwaschtischen  
bestehend aus 1 Metallauszug mit  
Einzugsdämpfung und Siphonausschnitt,  
1 Metallauszug mit Einzugsdämpfung  
und Reling, H 490, T 450 mm,

B 550 mm, (DI0880031...)  
B 600 mm, (DI0880032...)  
B 750 mm, (DI0880033...)  
B 950 mm, (DI0880034...)

### Serie A

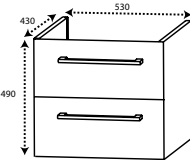

**DIANA O100 WT-Unterschrank**  
zu DIANA M100 Möbelwaschtischen  
bestehend aus 1 Metallauszug mit  
Einzugsdämpfung und Siphonausschnitt,  
1 Metallauszug mit Einzugsdämpfung  
und Reling, H 490, T 430 mm,

B 530 mm, (DI0880035...)  
B 680 mm, (DI0880036...)  
B 830 mm, (DI0880037...)

### Serie A

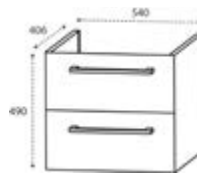

**DIANA O100 WT-Unterschrank**  
zu M200-Neu Waschtisch  
bestehend aus 1 Metallauszug mit  
Einzugsdämpfung und Siphonausschnitt,  
1 Metallauszug mit Einzugsdämpfung  
und Reling,  
H 490, T 405 mm,

B 540 mm, (DI0880070...)  
B 740 mm, (DI0880071...)  
B 940 mm, (DI0880072...)

### Serie B

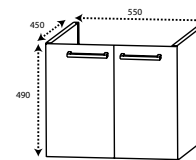

**DIANA O100 WT-Unterschrank**  
zu DIANA S100 Möbelwaschtischen  
mit 2 Türen, H 490, T 450 mm,

B 550 mm, (DI0880041...)  
B 600 mm, (DI0880042...)  
B 750 mm, (DI0880043...)  
B 950 mm, (DI0880044...)

### Serie B

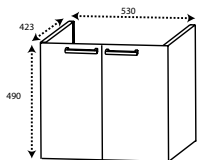

**DIANA O100 WT-Unterschrank**  
zu DIANA M100 Möbelwaschtischen  
mit 2 Türen, H 490, T 430 mm,

B 530 mm, (DI0880045...)  
B 680 mm, (DI0880046...)  
B 830 mm, (DI0880047...)

### Serie B

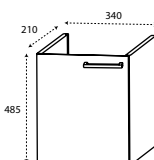

**DIANA O100 WT-Unterschrank**  
zu DIANA S100 Handwaschbecken  
mit 1 Tür, B 340, H 485, T 210 mm,

Türanschlag links, (DI0880051...)  
Türanschlag rechts, (DI088052...)

### Serie B

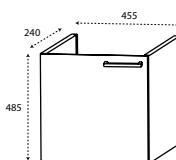

**DIANA O100 WT-Unterschrank**  
zu DIANA S100 Handwaschbecken  
mit 1 Tür, B 455, H 485, T 240 mm,

Türanschlag links, (DI0880053...)  
Türanschlag rechts, (DI0880054...)

### Serie B



**DIANA O100 WT-Unterschrank**  
für M200-Neu Handwaschbecken,  
1 Tür, B 400, H 490, T 299 mm,

Türanschlag links, (DI0880074...)  
Türanschlag rechts, (DI0880075...)



Serie A

Serie A

Serie B

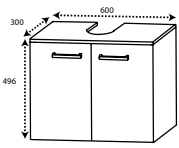

**DIANA O100**  
universal WT-Unterschrank  
mit 2 Türen inkl. Abdeckplatte,  
B 602, H 496, T 330 mm, (DI0880055...)

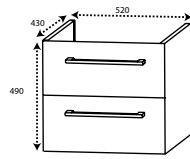

**DIANA O100 WT-Unterschrank**  
für LAUFEN Pro A  
bestehend aus 1 Metallauszug mit  
Einzugsdämpfung und Siphonausschnitt,  
1 Metallauszug mit Einzugsdämpfung  
und Reling, H 490, T 430 mm,

B 520 mm, (DI0880057...)  
B 570 mm, (DI0880058...)

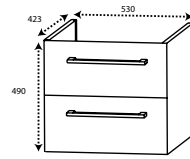

**DIANA O100 WT-Unterschrank**  
für REN Nr 1 Plan  
bestehend aus 1 Metallauszug mit  
Einzugsdämpfung, 1 Metallauszug mit  
Einzugsdämpfung und Siphonausschnitt  
H 490, T 423 mm,

B 530 mm, (DI0880064...)  
B 580 mm, (DI0880065...)

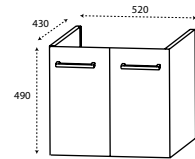

**DIANA O100 WT-Unterschrank**  
für LAUFEN Pro A  
mit 2 Türen, H 490, T 430 mm,  
B 520 mm, (DI0880061...)  
B 570 mm, (DI0880062...)

Serie B

Serie B

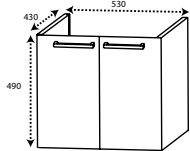

**DIANA O100 WT-Unterschrank**  
für REN Nr 1 Plan  
mit 2 Türen, H 490, T 423 mm,

B 530 mm, (DI0880067...)  
B 580 mm, (DI0880068...)

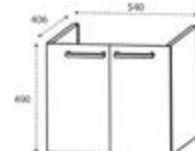

**DIANA O100 WT-Unterschrank**  
für M200-Neu Waschtisch  
mit 2 Türen, H 490, T 406 mm,

B 540 mm, (DI0880077...)  
B 740 mm, (DI0880078...)  
B 940 mm, (DI0880079...)

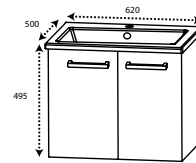

**DIANA O100**  
Waschtischunterschrank SET  
mit 2 Türen  
inkl. Keramik-Waschtisch in Weiß  
mit Überlaufloch,  
H 495, T 500 mm,

B 620 mm, (DI0880011...)  
B 820 mm, (DI0880012...)  
B 1020 mm, (DI0880013...)

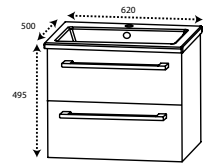

**DIANA O100**  
Waschtischunterschrank SET  
bestehend aus 1 Metallauszug  
mit Einzugsdämpfung und  
Siphonausschnitt, 1 Metallauszug mit  
Einzugsdämpfung und Reling inkl.  
Keramik Waschtisch in Weiß  
mit Überlaufloch  
H 495, T 500 mm,

B 620 mm, (DI0880015...)  
B 820 mm, (DI0880016...)  
B 1020 mm, (DI0880017...)

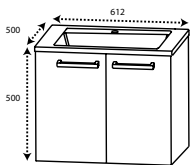

**DIANA O100 Mineralguss-**  
Waschtisch-Unterschrank SET  
mit 2 Türen inkl. Mineralguss  
Waschtisch mit Diana CLOU Ab- und  
Überlaufsystem in Weiß  
H 500, T 500 mm,

B 612 mm, (DI0880021...)  
B 812 mm, (DI0880022...)  
B 1012 mm, (DI0880023...)

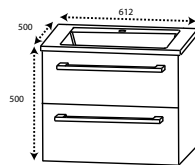

**DIANA O100 Mineralguss-**  
Waschtisch-Unterschrank SET  
bestehend aus 1 Metallauszug mit Ein-  
zugsdämpfung und Siphonausschnitt,  
1 Metallauszug mit Einzugsdäm-  
pfung und Reling inkl. Mineralguss  
Waschtisch mit Diana CLOU Ab- und  
Überlaufsystem in Weiß  
H 500, T 500 mm,

B 612 mm, (DI0880025...)  
B 812 mm, (DI0880026...)  
B 1012 mm, (DI0880027...)

Serie A

Serie B

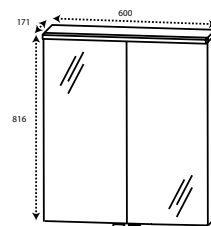

**DIANA O100 Spiegelschrank**  
inkl. 2 Doppelspiegeltüren, 2 Glasfach-  
böden, 1 Gesimsboden mit LED-  
Beleuchtung und 15,0 Watt  
Converter, 1 Schalter-Steckdosen-  
Element eingebaut H 816, T 171 mm,

B 600 mm, (DI0880001...)  
B 800 mm, (DI0880002...)  
B 1000 mm, (DI0880003...)

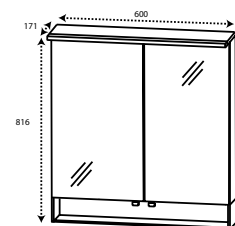

**DIANA O100 Spiegelschrank**  
inkl. 2 Doppelspiegeltüren, 2 Glasfach-  
böden, 1 offenes Fach, 1 Gesims-  
boden mit LED-Beleuchtung und  
15,0 Watt Converter, Türhöhe in  
636 mm, 1 Schalter-Steckdosen-  
Element eingebaut H 816, T 171 mm,

B 600 mm, (DI0880005...)  
B 800 mm, (DI0880006...)  
B 1000 mm, (DI0880007...)



## DIANA O100 LED-Leuchtspiegel

---



Die digitale Serienübersicht  
finden Sie über diesen QR-Code.  
[qr.diana-bad.de/O100-Leuchtspiegel](http://qr.diana-bad.de/O100-Leuchtspiegel)



DIANA O100 LED-Leuchtspiegel  
ohne Schalter, Montage- und Sichtschutzleisten aus Aluminium



## DIANA O100 — LED-Leuchtspiegel in edler Anmutung für optimale Gesichtsausleuchtung mit verdeckter Montagetechnik.



DIANA O100 LED-Leuchtspiegel ohne Schalter  
2 Lichtstreifen vertikal/senkrecht, 2 cm breit,  
3,5 cm eingerückt, seitliche Montage- und  
Sichtschutzleisten aus Aluminium,  
ohne Schalter, 4 mm Spiegelglas,  
Elektronik und LED Lichttechnik austauschbar  
(4.000 Kelvin). Energieeffizienzklasse D

Sonderanfertigungen und Optionen auf Anfrage.

Höhe	Breite	Tiefe	Lichtstreifen	Artikel-Nr.
700	450	34	20 x 600	(DI662001)
800	600	34	20 x 600	(DI662002)
800	1000	34	20 x 600	(DI662003)

DIANA O100  
Keramik



Die digitale Serienübersicht  
finden Sie über diesen QR-Code.  
[qr.diana-bad.de/O100-Keramik](http://qr.diana-bad.de/O100-Keramik)



DIANA O100 Wand-Bidet  
Weiß, Ausladung 520 mm

DIANA O100 Tiefspül-Wand-WC  
Weiß, Ausladung 540 mm

DIANA O100 WC-Sitz  
Weiß, mit Edelstahl-Scharnieren



# DIANA O100 — Robuste Keramik-Klassiker mit intelligenten Features für Abnehmer großer Stückzahlen.









### DIANA Hygiene

*Antibakterielle Oberflächen-Veredelung, die nachhaltig 99,9% des Keimwachstums in feuchter Bad-Umgebung eindämmt. Mit Langzeit-Wirkung.*

DIANA O100 Waschtisch  
Weiß, 600 x 465 mm, mit DIANA Halbsäule groß

## DIANA O100 und O200 WC-Sitze

DIANA WC-Sitz Modelle	Ausstattung	Hoher Sitzkomfort, leichte Montage	Abnehmbarer Sitz (Take-Off-Scharnier)	SoftClose® Absenkautomatik	passend zu
	DIANA O100 WC-Sitz Weiß, mit Edelstahl-Scharnieren, (DI030001001) mit Nylonscharnieren, (DI030006001)	•	–	–	für alle gängigen WCs
	DIANA O100 WC-Sitz klassischer Form, Weiß, mit Edelstahl-Scharnieren, (DI030002001) Nylonscharnieren, (DI030007001)	•	–	–	für alle gängigen WCs
	DIANA O100 WC-Sitz Weiß, klassische Form, mit SoftClose, (DI030010001)	•	–	•	
	DIANA O100 Kompakt WC-Sitz Weiß, mit Edelstahl-Scharnieren, (DI000539001)	•	–	–	DIANA O100 Kompakt WC mit kurzer Ausladung
	DIANA O200 WC-Sitz mit Edelstahl-Scharnieren, lieferbare Farben: Weiß, bahamabeige, (DI030100...)	•	–	–	für alle gängigen WCs
	DIANA O200 WC-Sitz mit SoftClose und Take-Off-Scharnier, Weiß, (DI030110001)	•	•	•	für alle gängigen WCs

# DIANA O100 Keramik

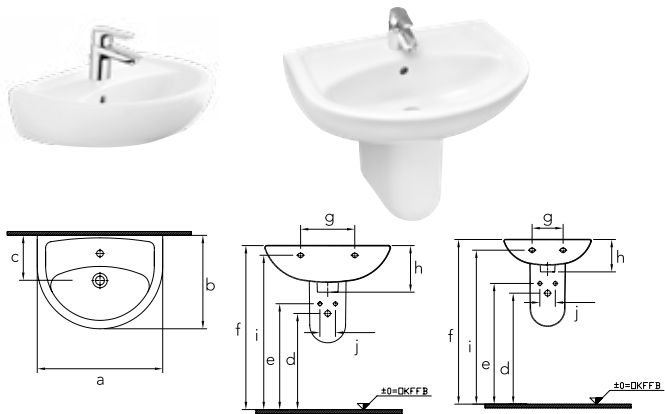

DIANA O100 Handwaschbecken

Handwaschbecken	a	b	c	d	e	f	g	h	i	j
DI000304001	450	330	160	595	655	850	160	155	800	150

DIANA O100 Waschtisch\*\* mit Halbsäule

Halbsäule groß, inkl. Federbefestigung, (DI000008...\*)

Waschtisch	a	b	c	d	e	f	g	h	i	j
DI000000001	500	370	180	575	635	850	180	170	790	80
DI000001001	555	410	175	580	640	850	280	170	790	80
DI000002001	600	465	190	560	620	850	280	190	790	80
DI000003001	650	485	190	565	625	850	280	180	790	80
ohne Halbsäule										150

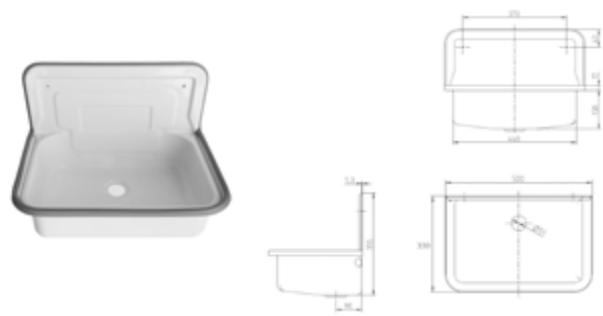

DIANA O100 Stahl Ausgussbecken

505 x 330 mm, ohne Hahnloch, Stahlblech mit Rückwand außen und innen glasiert Weiß, mit Kunststoffrand, inklusive Kette und Stopfen, ohne Überlauf, Ablaufventil 1 1/2", Weiß (DI025000001)

mit Überlauf, Ablaufventil 1 1/2", Weiß (DI025001001)



DIANA O100 Aluminium Einlegerost

520 x 320 mm, für DIANA O100-Neu Ausgussbecken (DI025009500)



DIANA O100 Keramik-Ablage

500 mm, Höhe 70 mm, Weiß, (DI000910001)

600 mm, Höhe 70 mm, Weiß, (DI000912001)

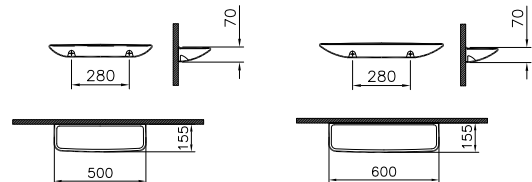

DIANA O100

Tiefspül-Wand-WC

Ausladung 535 mm, (DI000500001)

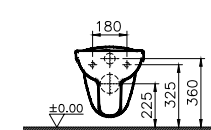
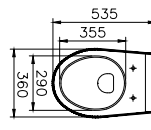
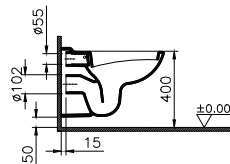

DIANA O100

Flachspül-Wand-WC

Ausladung 525 mm, (DI000501001)

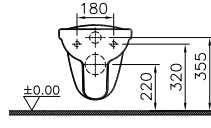
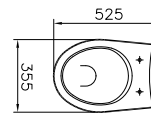
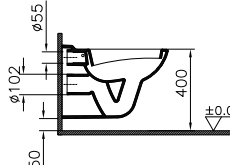

DIANA O100

Tiefspül-Wand-WC spülrandlos,

Ausladung 540 mm, (DI000502001)

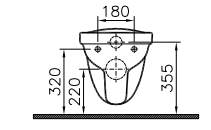
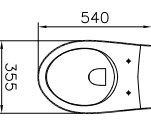
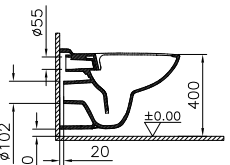

DIANA O100

Kompakt Tiefspül-Wand-WC

Ausladung 480 mm, (DI000530001)

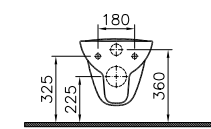
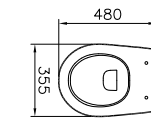
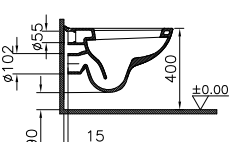

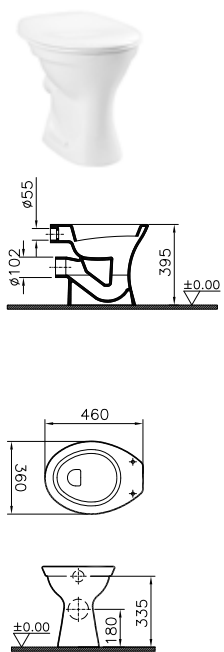

**DIANA O100**  
**Flachspül-Stand-WC\*\***  
 mit waagrechtm Abgang,  
 Ausladung 460 mm,  
 (DI000605001)

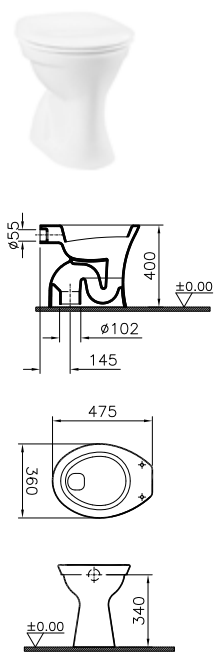

**DIANA O100**  
**Flachspül-Stand-WC\*\***  
 mit senkrechtem Abgang,  
 Ausladung 475 mm,  
 (DI000606001)

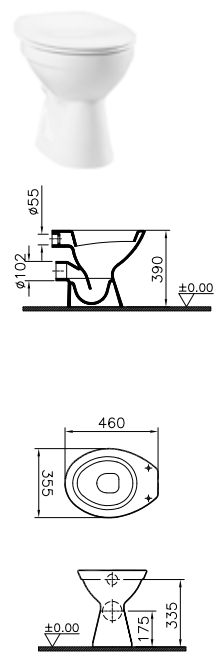

**DIANA O100**  
**Tiefspül-Stand-WC\*\***  
 mit waagrechtm Abgang,  
 Ausladung 460 mm,  
 (DI000602001)

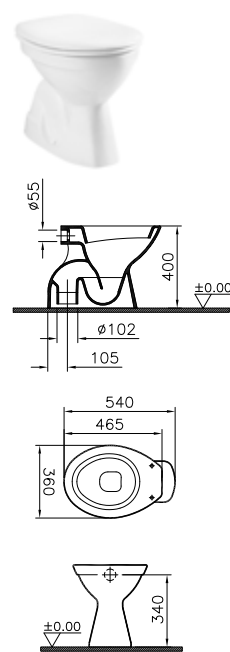

**DIANA O100**  
**Tiefspül-Stand-WC\*\***  
 mit senkrechtem Abgang,  
 Ausladung 465/ 540 mm,  
 (DI000603001)

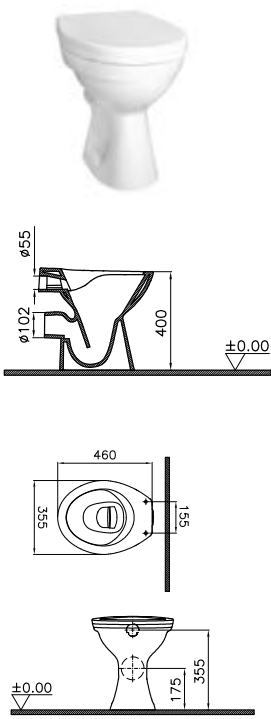

**DIANA O100**  
**Tiefspül-Stand-WC\*\* spülrandlos**  
 mit waagrechtm Abgang,  
 Ausladung 460 mm,  
 (DI000601001)

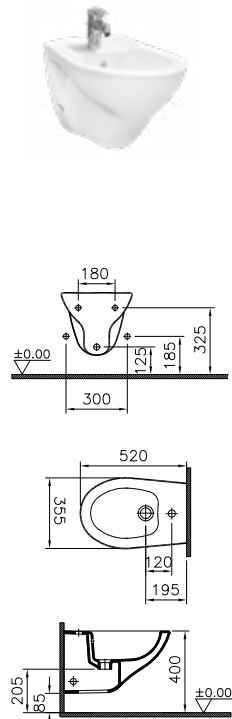

**DIANA O100**  
**Wand-Bidet**  
 Ausladung 520 mm,  
 (DI000400001)

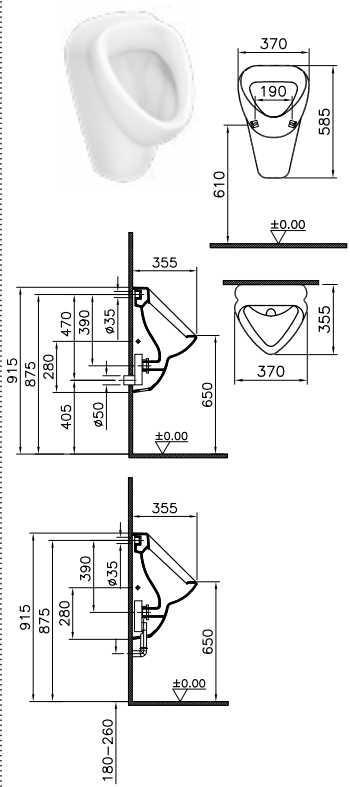

**DIANA O100 Urinal\*\***  
 Zulauf von hinten, mit Spülrand,  
 Abgang universal,  
 (DI000801001)

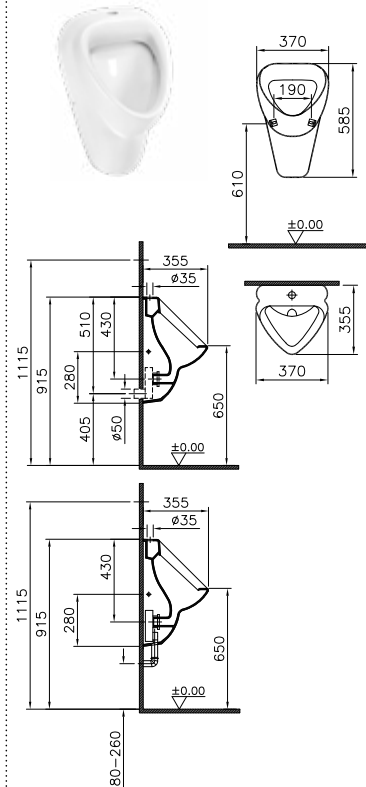

**DIANA O100 Urinal\*\***  
 Zulauf von oben, mit Spülrand,  
 Abgang universal,  
 (DI000800001)



# DIANA O100

## Montageelemente, Betätigungsplatten und Spülkästen

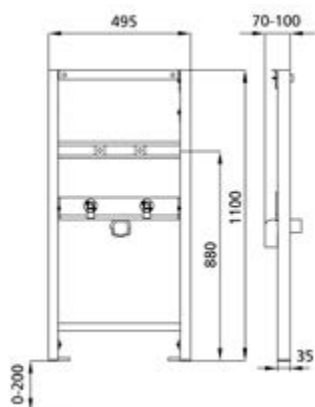

**DIANA O100 Waschtisch-Leichtbauelement**  
Bauhöhe 110 cm für Standarmatur  
(DI062030)

### Verwendungszwecke

- Für Trockenbau
- Zum Einbau in teil- oder raumhohe Vorwandinstallationen
- Zum Einbau in raumhohe Installationswände
- Zur Montage von Waschtischen
- Für Standarmaturen
- Für Fußbodenaufbauten 0–20 cm

### Eigenschaften

- Selbsttragender Rahmen pulverbeschichtet
- Fußstützen verzinkt, verstellbar 0–20 cm
- Füße drehbar, Tiefe passend zum Einbau in U-Profile UW 50 und UW 75
- Befestigungsabstand Waschtisch bis 37,5 cm
- Anschlussbogen in verschiedenen Tiefenpositionen werkzeuglos montierbar
- Befestigung Anschlussbogen schallgedämmt
- Traverse Armatur höhenverstellbar
- Traverse für Pressanschlüsse geeignet

B/H/T 495/1250/100 mm

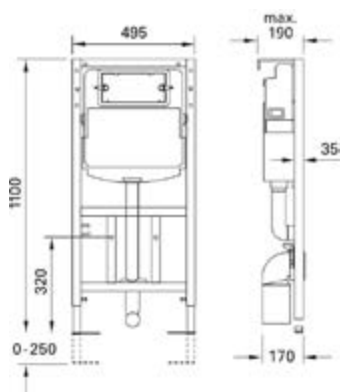
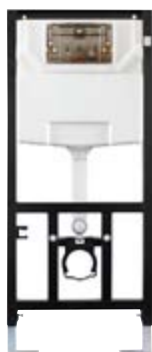

**DIANA O100 WC-Leichtbau-Montageelement für WWC**  
Bauhöhe 110 cm mit UP-Spülkasten DIANA O100  
für Betätigung von vorne, für 2-Mengen-Spülung,  
(DI062000)

### Verwendungszwecke

- Für Trockenbau
- Zum Einbau in teil- oder raumhohe Vorwandinstallationen
- Zum Einbau in raumhohe Installationswände
- Für Wand-WCs mit Anschlussmaßen nach DIN EN 33:2011-11
- Für Wand-WCs mit Ausladung bis 62 cm geeignet
- Für 1-Mengen-, 2-Mengen- oder Spül-Stopp-Spülung
- Für Fußbodenaufbauten 0–20 cm

### Eigenschaften

- Selbsttragender Rahmen pulverbeschichtet
- Fußstützen verzinkt, verstellbar 0–20 cm
- Füße drehbar, Tiefe passend zum Einbau in U-Profile UW 50 und UW 75
- Anschlussbogen in verschiedenen Tiefenpositionen werkzeuglos montierbar
- UP-Spülkasten mit Betätigung von vorne, schwitzwassergedämmt
- Montage- und Servicearbeiten am UP-Spülkasten werkzeuglos
- Wasseranschluss hinten oder oben Mitte
- Bauschutz für Serviceöffnung schützt vor Feuchtigkeit und Schmutz
- Bauschutz für Serviceöffnung ablängbar
- Geeignet für Duravit Sensowash
- Geeignet für die Betätigungsplatte der Serie DIANA O100

B/H/T 490/1100/70-100 mm



**DIANA O100 T95 Betätigungsplatte**  
mit 2-Mengentechnik,  
Weiß, (DI062091001)  
matt-chrom, (DI062091583)



**DIANA O100 T90 Betätigungsplatte**  
mit 2-Mengentechnik,  
Weiß, (DI062090001)  
matt-chrom, (DI062090583)



**DIANA O100 F10 Urinalsteuerung 230V**  
Infrarotelektronik, Edelstahl, (DI062055)

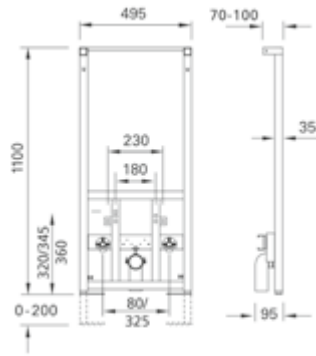
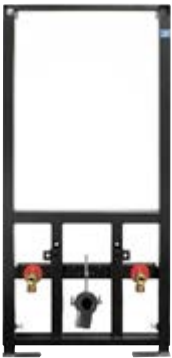

**DIANA O100 Bidet-Lichtbauelement**  
Bauhöhe 110 cm für Standarmatur  
(DI062070)

**Verwendungszwecke**

- Für Trockenbau
- Zum Einbau in teil- oder raumhohe Vorwandinstallationen
- Zum Einbau in raumhohe Installationswände
- Zur Montage von Bidets
- Für Standarmaturen
- Für Fußbodenaufbauten 0–22 cm

**Eigenschaften**

- Selbsttragender Rahmen pulverbeschichtet
- Fußstützen verzinkt, verstellbar 0–22 cm
- Füße drehbar, Tiefe passend zum Einbau in U-Profile UW 50 und UW 75
- Anschlussbogen in verschiedenen Tiefenpositionen werkzeuglos montierbar
- Befestigung Anschlussbogen schallgedämmt
- Traverse Eckventile höhenverstellbar
- Eckventilabstand 80 mm bzw. 325 mm

**B/H/T 490/1100/70-100 mm**

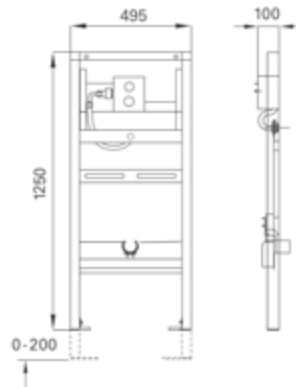

**DIANA O100 Urinal-Lichtbauelement**  
Bauhöhe 125 cm, Universal mit Universal  
Rohbauset DIANA O100 R10  
(DI062050)

**Verwendungszwecke**

- Für Trockenbau
- Zum Einbau in teil- oder raumhohe Vorwandinstallationen
- Zum Einbau in raumhohe Installationswände
- Zum Einbau von DIANA O100 Betätigungsplatten zur manuellen Auslösung oder IR-Steuerung
- Zur Montage von Urinalen
- Für Fußbodenaufbauten 0 – 20 cm

**Eigenschaften**

- Selbsttragender Rahmen pulverbeschichtet
- Fußstützen verzinkt, verstellbar 0 – 20 cm
- Füße drehbar, Tiefe passend zum Einbau in U-Profile UW 50 und UW 75
- Elementhöhe auf Urinal anpassbar
- Befestigung für Zulauf mit Wanddurchführung für Sprühkopf höhenverstellbar
- Universelles UP-Gehäuse für DIANA „O“ Urinal Steuerung F10
- Anschlussklemme für Elektroanschluss im UP-Gehäuse
- Wasseranschluss am UP-Gehäuse
- Bauschutz für Serviceöffnung abklappbar
- Spülschlauch flexibel
- Befestigung für Zulauf DN 32 mm höhenverstellbar
- Anschlussbogen werkzeuglos montierbar
- Befestigung Anschlussbogen schallgedämmt
- Urinalbefestigung M8, breiten- und höhenverstellbar
- Traversen höhenverstellbar

**B/H/T 495/1250/100 mm**

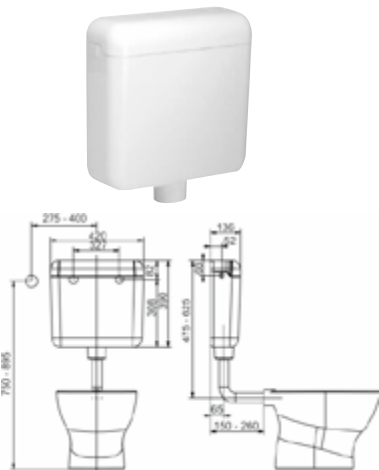

**DIANA O100 Spülkasten 6–9 l**  
mit komfortabler Start/Stopptaste,  
Spülmenge von 6 l auf 9 l umstellbar,  
Weiß, (DI040300001)  
bahamabeige, (DI040300009)

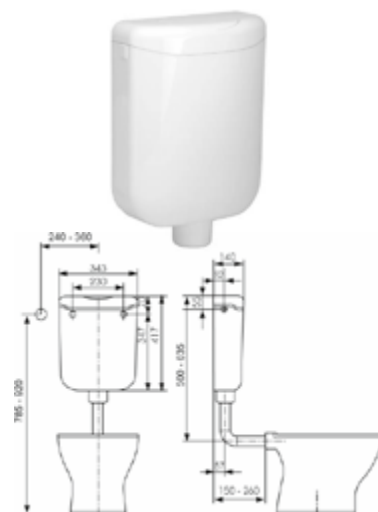

**DIANA O100 Kompakt Spülkasten 6 l**  
kompakte Bauweise,  
Start/Stopptaste,  
Weiß, (DI040400001)

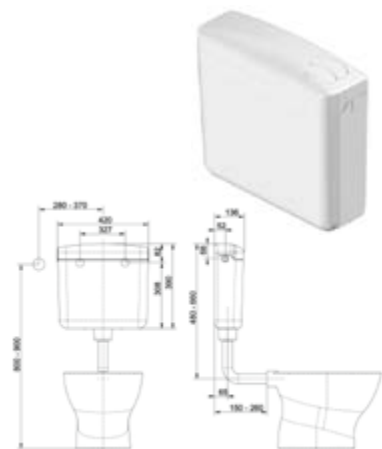

**DIANA O200 Spülkasten 6–9 l**  
mit wassersparender 2-Mengen-Technik,  
Spülmenge groß:  
von 6 l auf 9 l umstellbar,  
Spülmenge klein: 3 l,  
Weiß, (DI040500001)

## DIANA O200 Armaturen

---



Die digitale Serienübersicht  
finden Sie über diesen QR-Code.  
[qr.diana-bad.de/O200-Armaturen](http://qr.diana-bad.de/O200-Armaturen)



DIANA O200 Waschtisch-Einhandmischer  
verchromt

---



## DIANA O200 Armaturen — Effizient mit verlässlicher Technik.



### **Niederdruckversion**

*Für offene, drucklose  
Warmwasserbereiter.*

DIANA O200 Wannenfüll- und Brausethermostat  
verchromt



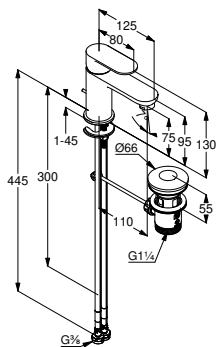

**DIANA O200**  
**Waschtischmischer 75**

1-Loch Montage, Auslaufhöhe 75 mm, Keramik-Kartusche mit Heißwasserbegrenzung, Durchflussmenge bei 3 bar 4,5 l/min., flexible Druckschläuche G3/8 DVGW zugelassen, Zugstangen-Ablaufgarnitur G1 1/4 Metall, verchromt, (DI400030500)

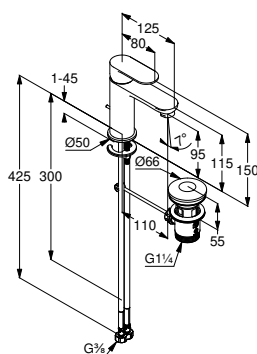

**DIANA O200**  
**Waschtischmischer 100**

1-Loch Montage, Auslaufhöhe 95 mm, Keramik-Kartusche mit Heißwasserbegrenzung, Durchflussmenge bei 3 bar 4,5 l/min., flexible Druckschläuche G3/8 DVGW zugelassen, Zugstangen-Ablaufgarnitur G1 1/4 Metall, verchromt, (DI400032500)

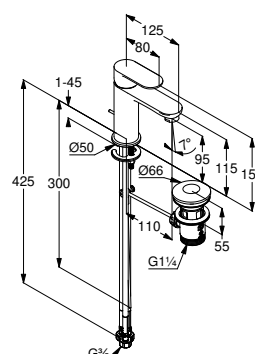

**DIANA O200 Waschtischmischer 100 Niederdruck**

1-Loch Montage, Auslaufhöhe 95 mm, für offene Heißwasserbereiter, Keramik-Kartusche mit Heißwasserbegrenzung, Durchflussmenge bei 3 bar 4,5 l/min., flexible Druckschläuche G3/8 DVGW zugelassen, Zugstangen-Ablaufgarnitur G1 1/4 Metall, verchromt, (DI400035500)

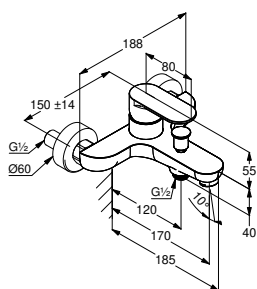

**DIANA O200**

**Aufputz Wannenfüll- und Brausemischer**  
autom. Umstellung: Brause/Wanne, Wandmontage, eigensicher gegen Rückfließen, Brauseabgabe G1/2, Keramik-Kartusche mit Heißwasserbegrenzung, Durchflussmenge Wanne bei 3 bar 20 l/min., Durchflussmenge Brause bei 3 bar 18 l/min., S-Anschlüsse G1/2 x G3/4, verchromt, (DI400430500)

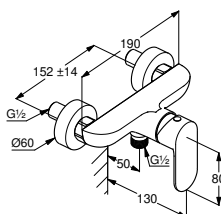

**DIANA O200**  
**Aufputz Brausemischer**

Wandmontage, eigensicher gegen Rücklauf, Brauseabgabe G1/2, Keramik-Kartusche mit Heißwasserbegrenzung, Durchflussmenge bei 3 bar 23 l/min., S-Anschlüsse G1/2 x G3/4, verchromt, (DI400330500)

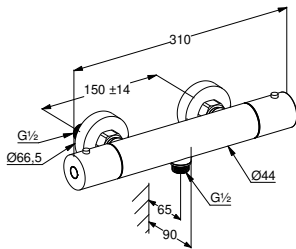

#### DIANA O200

##### Aufputz Brausethermostat

mit vormontierten Schmutzfängsieven, Umstellung Wanne-Brause, Keramik-Drehventil, mit Keramik-Absperrventil als Drehventil 90°/90°, Temperaturwählgriff mit Heißwassersperre 38°C, Brauseabgang G1/2, eigensicher gegen Rückfließen, Durchflussmenge bei 3 bar 23 l/min., S-Anschlüsse G1/2 x G3/4, verchromt, (DI431330500)

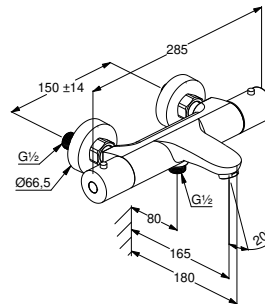

#### DIANA O200

##### Aufputz Wannenfüll- und Brausethermostat

mit vormontierten Schmutzfängsieven, Temperaturwählgriff mit Heißwassersperre 38°C inkl. optionalem Temperaturbegrenzer auf 43°C, Absperrgriff mit 50% Wassermengenbegrenzung, Brauseabgang G1/2, eigensicher gegen Rückfließen, Durchflussmenge bei 3 bar 18 l/min., S-Anschlüsse G1/2 x G3/4, verchromt, (DI431430500)



Die digitale Serienübersicht  
finden Sie über diesen QR-Code.  
qr.diana-bad.de/O100-Armaturen

## DIANA O100 Armaturen — Die klassische und preisgünstige Armaturensreihe.



### Hoher und schwenkbarer Auslauf

*Flexible Armaturenvarianten mit  
praktischem Zusatznutzen.*



### Niederdruckversion

*Für offene, drucklose  
Warmwasserbereiter.*

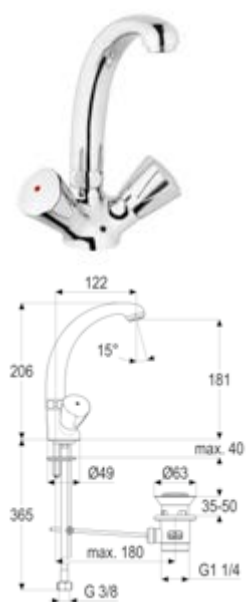

**DIANA O100 2-Griff**  
Waschtischarmatur  
Gußauslauf 120 mm, Auslaufhöhe  
181 mm, mit Ablaufgarnitur, verchromt,  
(DI407122500)

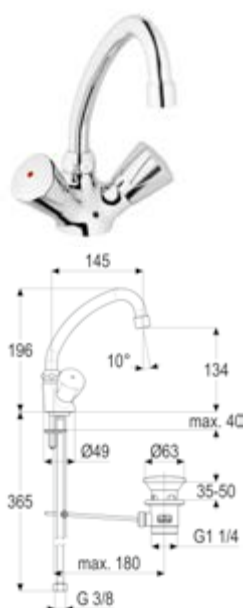

**DIANA O100 2-Griff**  
Waschtisch-Schwenkarmatur  
Rohrauslauf 145 mm, Auslaufhöhe  
134 mm, mit Ablaufgarnitur, verchromt,  
(DI407112500)



**DIANA O100 2-Griff**  
Waschtisch-Schwenkarmatur  
Rohrauslauf 145 mm, Auslaufhöhe  
142 mm, verchromt,  
mit Kettenhalteröse, (DI407110500)  
mit versenkbarer Kette, (DI407111500)

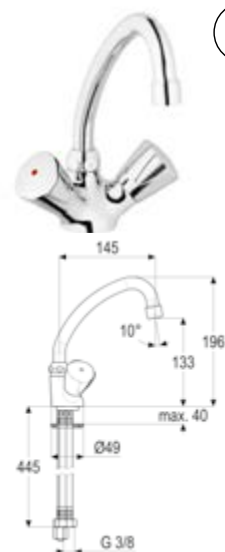

**DIANA O100 2-Griff Waschtisch-Schwenkarmatur, Niederdruck**  
Rohrauslauf 145 mm, Auslaufhöhe  
133 mm, mit glattem Körper,  
verchromt,  
(DI407113500)

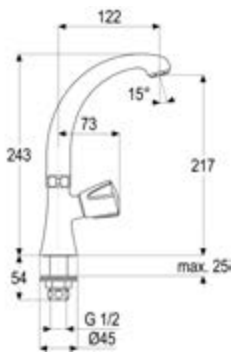

DIANA O100 Standventil  
Schwenkgussauslauf  
Ausladung 145 mm, G 1/2",  
kalt, verchromt, (DI407033500)

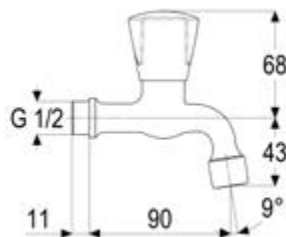

DIANA O100 Auslaufventil  
Ausladung 90 mm, G 1/2",  
kalt, verchromt, (DI407081500)

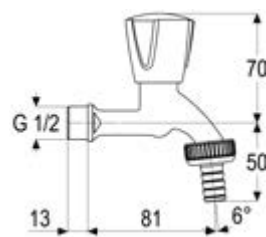

DIANA O100 Auslaufventil  
mit Schlauchverschraubung,  
G 1/2" kalt, verchromt,  
(DI407091500)

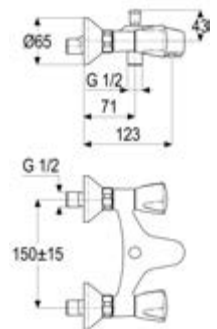

DIANA O100 Wannenarmatur  
eigensicher  
ohne Brausegarnitur, verchromt,  
(DI407402500)

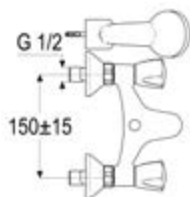

DIANA O100 Wannenarmatur eigensicher  
mit Brausegarnitur, Schlauch 125 cm,  
Wandbrausehalter, verchromt, (DI407403500)

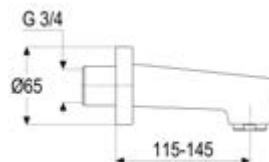
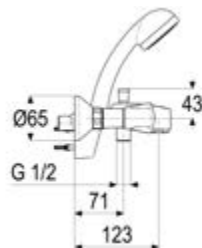

DIANA O100 Wanneeinlauf  
Ausladung 145 mm, 3/4",  
verchromt, (DI407491500)

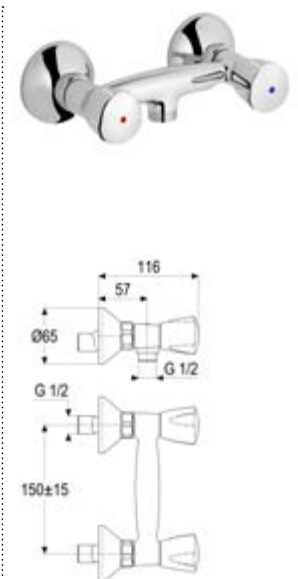

DIANA O100 Brausearmatur  
ohne Brausegarnitur,  
verchromt, (DI407301500)

# DIANA O100

## Armaturen



Die digitale Serienübersicht  
finden Sie über diesen QR-Code.  
[qr.diana-bad.de/O100-Armaturen](http://qr.diana-bad.de/O100-Armaturen)



DIANA O100 Sichtbare Teile  
für alle Unterputzventile kalt,  
verchromt, (DI407563500)

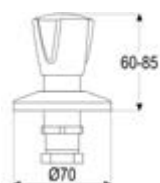

DIANA O100 Sichtbare Teile  
für alle Unterputzventile warm, ver-  
chromt, (DI407564500)

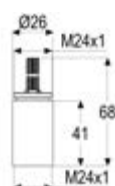

DIANA O100  
Verlängerung 40 mm  
für alle Unterputzventile,  
(DI407793)

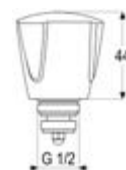

DIANA O100 Sanitär Oberteile  
mit Metallgriff  
verchromt,

G 3/8" kalt, (DI407781500K)  
G 3/8" warm, (DI407781500W)

G 1/2" kalt, (DI407782500K)  
G 1/2" warm, (DI407782500W)

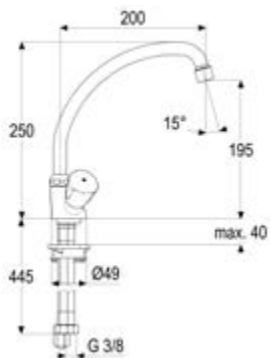

DIANA O100 2-Griff Spültischarmatur,  
Niederdruck  
Schwenkauslauf 200 mm, G 3/8"  
mit glattem Körper, verchromt,  
(DI407714500)

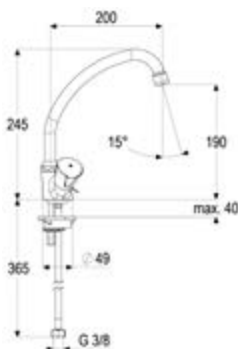

DIANA O100 2-Griff Spültischarmatur  
Schwenkauslauf 200 mm, G 3/8"  
mit glattem Körper, verchromt,  
(DI407712500)  
mit Kettenhalteröse, verchromt,  
(DI407713500)

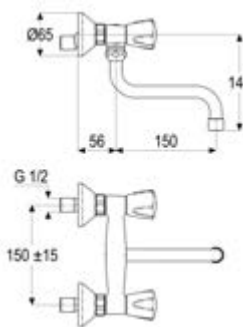

DIANA O100 2-Griff  
Spültisch-Wandarmatur  
Schwenkauslauf 150 mm, G 1/2"  
verchromt, (DI407763500)

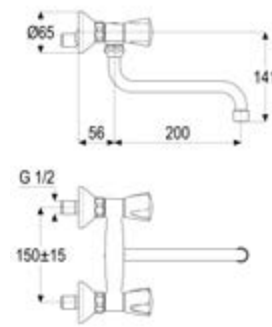

DIANA O100 2-Griff  
Spültisch-Wandarmatur  
Schwenkauslauf 200 mm, G 1/2"  
verchromt, (DI407762500)



**DIANA O100 Spültisch-Wandventil**  
Schwenkauslauf 200 mm, G 1/2"  
kalt, verchromt, (DI407751500)

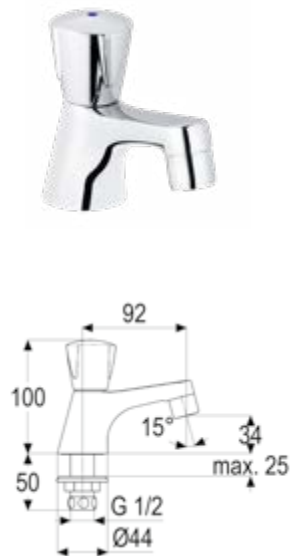

**DIANA O100 Standventil**  
verchromt,  
(DI407050500)

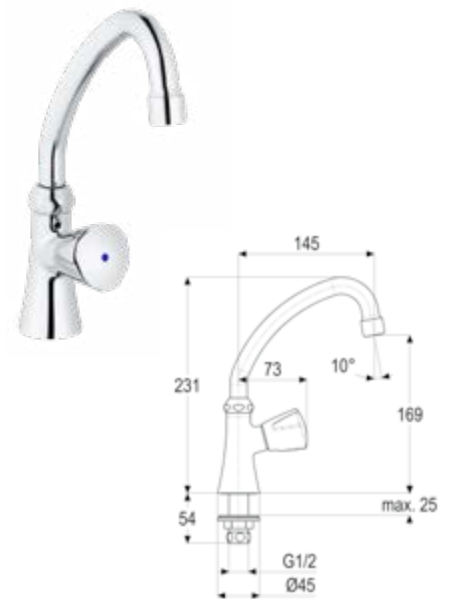

**DIANA O100 Standschwenkventil**  
verchromt,  
(DI407032500)

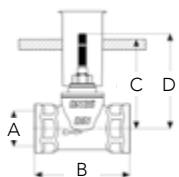

A	B	C	D
G 1/2"	54	35-80	81
(DI407522)			
G 3/4"	58	35-80	80
(DI407523)			
G 1"	80	40-85	84
(DI407524)			

**DIANA O100 Unterputzventil**  
mit Gewindeanschluss

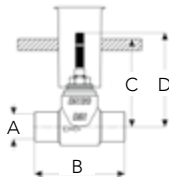

A	B	C	D
Ø 15	65	35-85	78
(DI407532)			
Ø 18 mm	75	40-90	84
(DI407533)			
Ø 22 mm	90	40-95	91
(DI407534)			

**DIANA O100 Unterputzventil**  
mit Lötanschluss



**DIANA O100 Oberteil**  
3/8" (DI407781)  
1/2" (DI407782)



## DIANA O100-Neu Brausen — Einfach und kostengünstig.



DIANA O100-Neu Handbrause 1S  
Handbrause 1S, Ø 100 mm, mit Easy  
Clean Noppen, zertifiziert nach KTW,  
verchromt, (DI452021500)



DIANA O100-Neu Handbrause 3S  
3-fach verstellbare Handbrause, Ø 100 mm,  
mit Easy Clean Noppen, zertifiziert nach  
KTW, verchromt, (DI452023500)

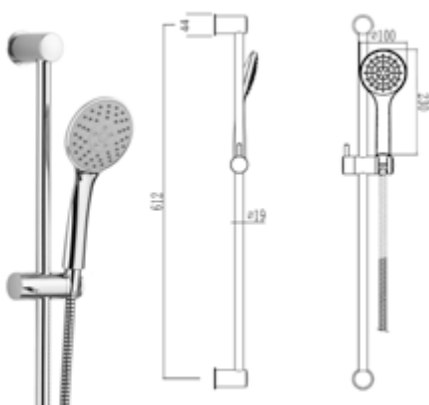

DIANA O100-Neu Brauseset 1S  
Brausestange 600 mm, Handbrause 1S, Schlauch 1600 mm,  
verchromt, zertifiziert nach KTW, (DI452321500)

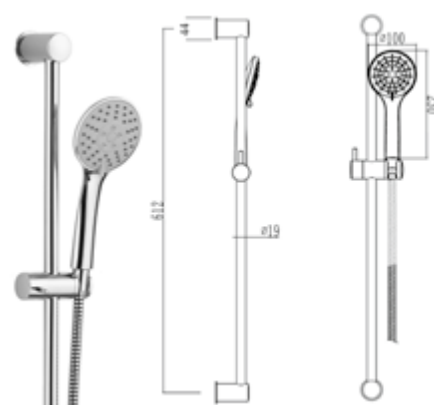

DIANA O100-Neu Brauseset 3S  
Brausestange 600 mm, Handbrause 3S, Schlauch 1600 mm,  
verchromt, zertifiziert nach KTW, (DI452323500)



DIANA O100-Neu Eco Brauseset 1S  
Handbrause 1S, Brausestange 912 mm,  
Schlauch 1600 mm, verchromt, zertifiziert nach KTW,  
(DI452341500)



DIANA O100-Neu Eco Brauseset 3S  
Handbrause 3S, Brausestange 912 mm, Schlauch 1600 mm,  
verchromt, zertifiziert nach KTW, (DI452343500)



**DIANA O100-Neu Wannen-Brauseset 1S**  
1-strahlige Handbrause, Wandhalter, Schlauch 125, mit Easy Clean Noppen, verchromt, zertifiziert nach KTW, (DI452421500)



**DIANA O100-Neu Wannen-Brauseset 3S**  
3-strahlige Handbrause, Wandhalter, Schlauch 125, mit Easy Clean Noppen, verchromt, zertifiziert nach KTW, (DI452423500)



**DIANA O100-Neu Wandarm**  
(1/2"), 45° abgewinkelt, für Kopfbrausen 1/2", Ø 20 mm, aus Metall, mit Rosette, verchromt, Ausladung 300 mm, (DI452824500)  
Ausladung 190 mm, (DI452823500)

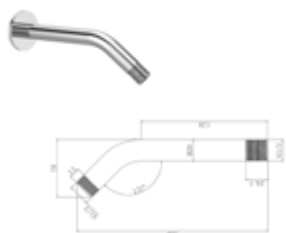

**DIANA O100-Neu Wandarm**  
rund, 180 mm, 1/2" AG x 1/2" AG, verchromt, (DI452823500)

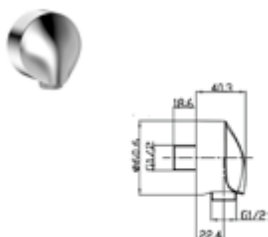

**DIANA O100-Neu Wandanschlussbogen**  
1/2" AG x 1/2" AG eigensicher, verchromt, (DI452602500)

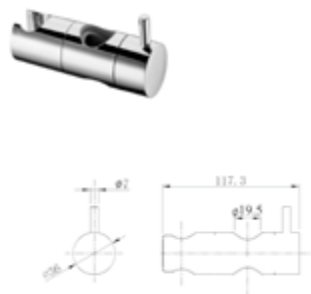

**DIANA O100-Neu Ersatzgleiter**  
für Ø 19 mm, mit Stifthebel, verchromt, (DI452603500)

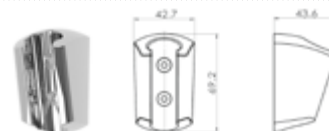

**DIANA O100-Neu Wandbrausehalter starr**  
verchromt, (DI452603500)



**DIANA O100-Neu Fliesenausgleichsstück**  
7 mm, verchromt, (DI452911500)



**DIANA O100-Neu Wandstange 600 mm**  
Gesamtlänge 630 mm, mit Gleiter, Ø 19 mm, Bohrabstand 612 mm, verchromt, (DI452220500)

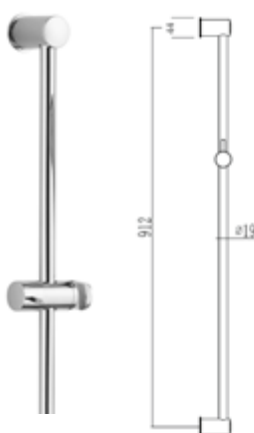

**DIANA O100-Neu Wandstange 900 mm**  
Gesamtlänge 920 mm, Ø 19 mm, Bohrabstand 912 mm, verchromt, (DI452221500)



**DIANA O100-Neu Kopfbrause**  
rund, ABS, verchromt 98 mm, (DI452821500)

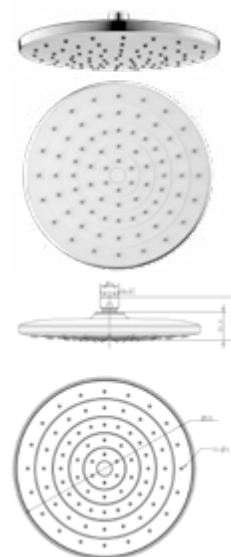

**DIANA O100-Neu Kopfbrause**  
rund, ABS, verchromt 225mm, (DI452802500)



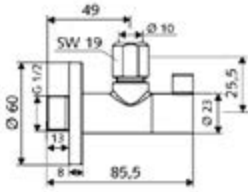

DIANA S100 Eckventil 1/2"  
Schubrosette 60 mm,  
Geräuschklasse 1,  
verchromt, (DI407854500)

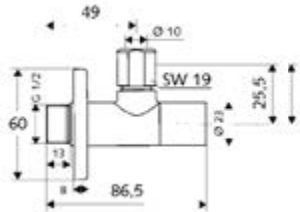

DIANA M100 Ganzmetall-  
Eckventil 1/2"  
mit Schubschaft und Rosette 60 mm,  
Geräuschklasse 1, verchromt,  
(DI407855500)

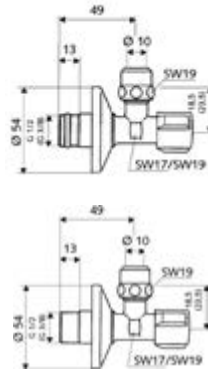

DIANA Eckventil 1/2"  
mit Schubrosette, 1/2", verchromt,

mit selbstdichtendes Gewinde  
(DI407801500)

ohne selbstdichtendes Gewinde  
(DI407800500)

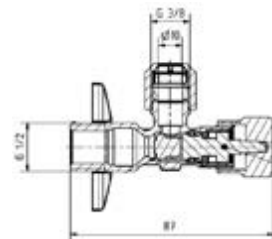

DIANA O100-Neu Eckventil 1/2"  
Schubrosette 60 mm, Geräuschklasse 1,  
DIN DVGW, verchromt,

selbstdichtendes Gewinde,  
(DI407811500)

ohne selbstdichtendes Gewinde  
(DI407810500)

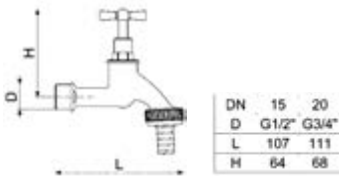

DIANA O100 Auslaufventil  
Oberteil mit Knebelgriff, DIN 3509,  
mit Schlauchverschraubung

1/2" mattchrom, (DI407982515)

1/2" verchromt, (DI407982500)

3/4" mattchrom, (DI407983515)

3/4" verchromt, (DI407983500)

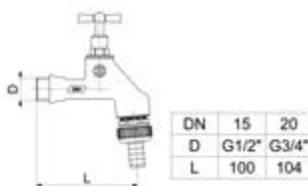

DIANA O100 Auslaufventil  
Oberteil mit Knebelgriff, DVGW  
zugelassen, mit Belüfter und  
Rückflussverhinderer, mit  
Schlauchverschraubung

1/2" mattchrom, (DI407985515)

1/2" verchromt, (DI407985500)

3/4" mattchrom, (DI407986515)

3/4" verchromt, (DI407986500)

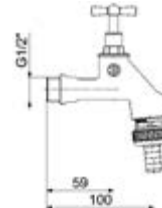

DIANA O100 Auslaufventil  
Oberteil mit Knebelgriff,  
DVGW zugelassen, mit Belüfter,  
ohne Rückflussverhinderer,  
mit Schlauchverschraubung

1/2" mattchrom, (DI407987515)

1/2" verchromt, (DI407987500)

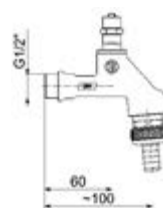

DIANA O100 Auslaufventil  
für Steckschlüssel, DVGW  
zugelassen, mit Belüfter und  
Rückflussverhinderer, mit  
Schlauchverschraubung

1/2" mattchrom, (DI407988515)

1/2" verchromt, (DI407988500)

# DIANA Geräteventile

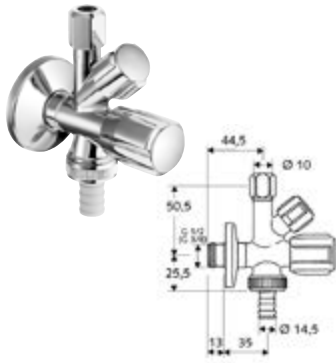

**DIANA Kombi-Eckventil 1/2" ohne ASAG**  
mit Rückflussverhinderer und Schlauchverschraubung, Prüfzeichen PA-IX 2850/IA, Dimension DN 15 G 1/2 AG, verchromt, (DI407900500)



**DIANA Kombi-Eckventil 1/2" mit ASAG**  
mit selbstdichtendem Anschlussgewinde, mit Rückflussverhinderer und Schlauchverschraubung, Prüfzeichen PA-IX 2850/IA, Dimension DN 15 G 1/2 AG, verchromt, (DI407901500)

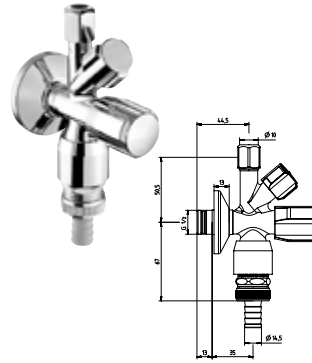

**DIANA Kombi-Eckventil 1/2" mit RB und ASAG**  
mit selbstdichtendem Anschlussgewinde, mit Rückflussverhinderer, Belüfter und Schlauchverschraubung, Prüfzeichen PA-IX 026/IIA, DVGW zertifiziert, Dimension DN 15 G 1/2 AG, verchromt, (DI407903500)



**DIANA Geräteschrägsitzventil 1/2" mit RB ohne ASAG**  
Sicherungskombination gem. EN1717 mit Rückflussverhinderer, Belüfter und Schlauchverschraubung, Prüfzeichen P-IX 007/1, DVGW zertifiziert, Dimension DN 15 G 1/2 AG, verchromt, (DI407910500)



**DIANA Geräteschrägsitzventil ohne RB und ASAG**  
mit Rückflussverhinderer und Schlauchverschraubung, Dimension DN 15 G 1/2 AG, verchromt, (DI407911500)



**DIANA Nebenanschlußventil/ Geräteventil mit RV 3/8"**  
mit Rückflussverhinderer, und Schlauchverschraubung, Dimension DN 10 G 3/8 IG x DN 10 G 3/8 AG, verchromt, (DI407915500)

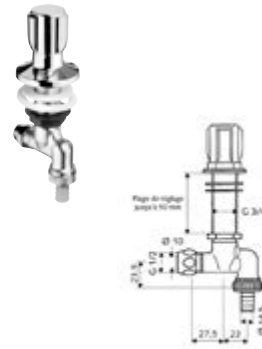

**DIANA Spültischventil ohne Rohrbelüfter**  
mit Rückflussverhinderer, und Schlauchverschraubung, Verstellbereich 1-50 mm, Dimension DN 15 x 10 mm G 1/2 AG, verchromt, (DI407971500)



**DIANA Nebenanschlußventil für Wandbatterie rechts**  
mit Rückflussverhinderer und Schlauchverschraubung, Prüfzeichen PA-IX 2851/II, Dimension DN 20 G 3/4 AG x G 3/4 IG, verchromt, (DI407923500)

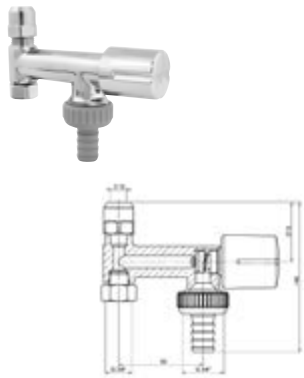

**DIANA O100 Nebenanschlußventil/ Geräteventil**  
für Eckventil, mit Rückflussverhinderer und Schlauchverschraubung, Mittenabstand zwischen Anschluss 3/8" IG und 3/4" AG – 53 mm, poliert verchromt, (DI407931500)

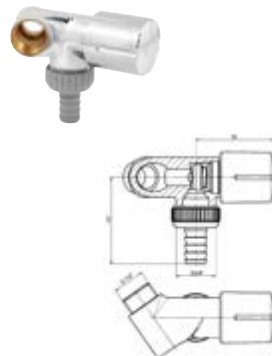

**DIANA O100 Nebenanschlußventil**  
mit Rückflussverhinderer und Schlauchverschraubung, poliert verchromt, (DI407932500)

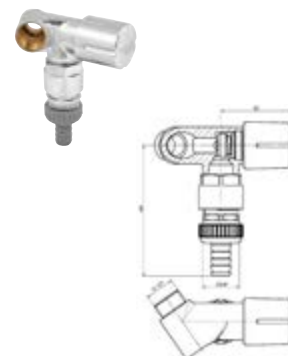

**DIANA O100 Nebenanschlußventil**  
mit Rückflussverhinderer, Rohrbelüfter und Schlauchverschraubung, poliert verchromt, DVGW geprüft, (DI407933500)

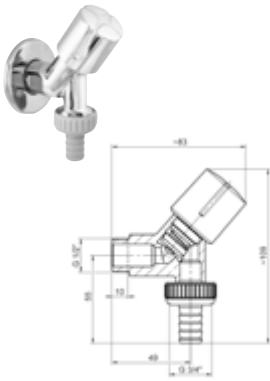

**DIANA O100**  
Geräteschrägsitzventil  
mit Rückflussverhinderer  
und Schlauchverschraubung,  
poliert verchromt,  
(DI407942500)

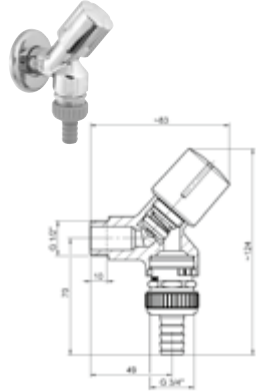

**DIANA O100**  
Geräteschrägsitzventil  
mit Rückflussverhinderer, Rohrbelüfter  
und Schlauchverschraubung,  
poliert verchromt, DVGW geprüft,  
(DI407943500)

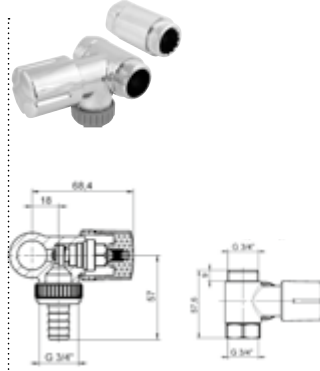

**DIANA O100**  
Nebenanschlussventil  
für Wandbatterien, mit Rückflussverhinderer  
und Schlauchverschraubung,  
poliert verchromt, mit Distanzstück zur  
Montage von Wandbatterien,  
Anschluss rechts,  
(DI407944500)

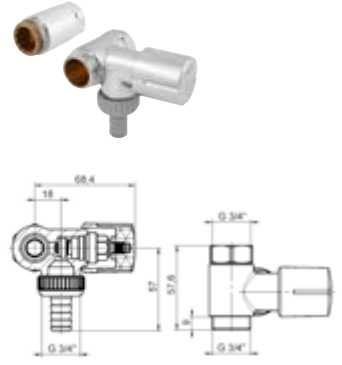

**DIANA O100**  
Nebenanschlussventil  
für Wandbatterien, mit  
Rückflussverhinderer und Schlauchverschraubung,  
poliert verchromt,  
mit Distanzstück zur Montage von  
Wandbatterien, Anschluss links,  
(DI407945500)

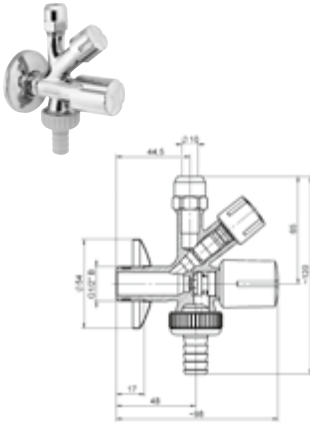

**DIANA O100 Kombi-Eckventil**  
mit selbstdichtendem Anschlussgewinde,  
DVGW geprüft,  
Rückflussverhinderer, Rosette und  
Schlauchverschraubung, poliert  
verchromt, (DI407953500)

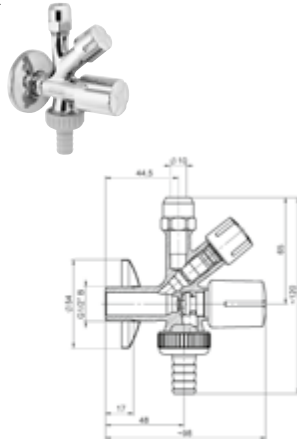

**DIANA O100 Kombi-Eckventil**  
DVGW geprüft, mit Rückflussverhinderer,  
Rosette und Schlauchverschraubung,  
poliert verchromt,  
(DI407952500)

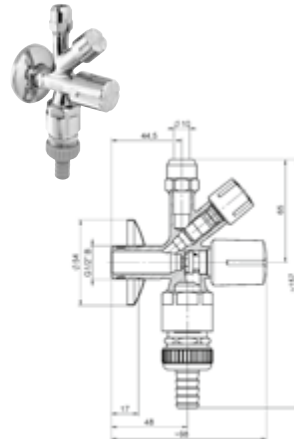

**DIANA O100 Kombi-Eckventil**  
mit selbstdichtendem Anschlussgewinde,  
DVGW geprüft, mit Rückflussverhinderer,  
Rohrbelüfter, Rosette  
und Schlauchverschraubung, poliert  
verchromt, (DI407955500)

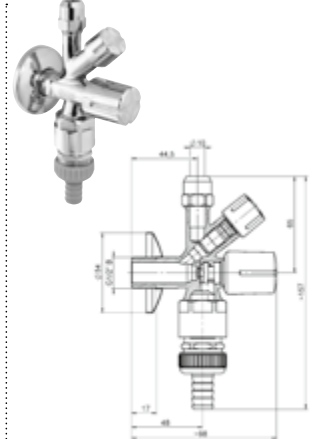

**DIANA O100 Kombi-Eckventil**  
DVGW geprüft, mit Rückflussverhinderer,  
Rohrbelüfter, Rosette und Schlauchverschraubung,  
poliert verchromt,  
(DI407954500)



Die digitale Serienübersicht  
finden Sie über diesen QR-Code.  
[qr.diana-bad.de/elektronische-Armaturen](http://qr.diana-bad.de/elektronische-Armaturen)



DIANA O300-Neu Elektronischer Waschtischmischer berührungslos  
verchromt, mit seitlichem Temperatur-Regler

## DIANA elektronische Armaturen und Urinal-Steuerungen — Wartungsarme Technik mit sparsamer Dosierung und berührungsloser Funktion für Hygiene und Effizienz.



### Berührungsfrei

*Durch Infrarotsensor.*

NEU

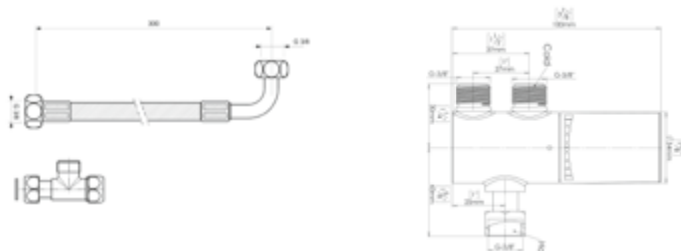

**DIANA-Neu Eckventil-Thermostat-Set**  
mit Verbindungsset, zum Einstellen bzw. Festsetzen der Temperatur, für kaltes und heißes Wasser, Temperatur-Einstellung über Armaturenkappe, Integriertes Thermostat mit Verbrühschutz nach DIN EN 111, Anschlüsse G3/8 AG und G3/8 IG, Abgang G3/8 AG, mit integr. Rückflussverhinderern inkl. Verbindungsset G3/8 x 300 mm mit T-Stück und Dichtung (DVGW), chrom, (DI407875500)

NEU



DIANA-Neu Fernbedienung  
für DIANA-Neu O300, O200  
Waschtischarmatur und DIANA-Neu  
O200 Urinalarmatur, für elektronische  
Waschtisch- und Urinalarmatur,  
Batteriebetrieb,  
(DI445059)



NEU

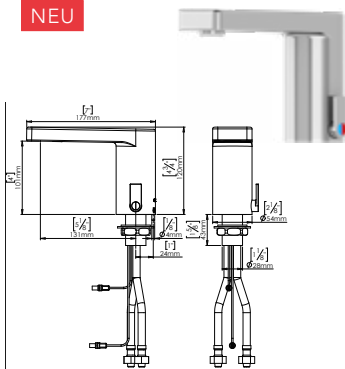

**DIANA O300-Neu Elektronischer Waschtischmischer berührungslos**  
 IR-Sensor Armatur, für kaltes und heißes Wasser, Temperatureinstellung über seitlichen Temperaturhebel, vandalsichere Ganzmetall-Ausführung mit internem Magnetventil, Auslaufhöhe 101 mm, Ausladung 177 mm, Flexible Anschlusschläuche G3/8 AG x 450 mm, Stromversorgung: Batteriebetrieb 6x1,5V AA Batterien, Netzbetrieb 9V (Stecker-Netzteil 100-240V 50-60Hz), programmierbare Sensoreinstellungen: Sensorbereich selbstjustierend 120 mm (30-160 mm), Hygienespülung: 24 Stunden, inkl. Bluetooth Modul, chrom, Batteriebetrieb, (DI445040500) Netzbetrieb, (DI445041500)

NEU

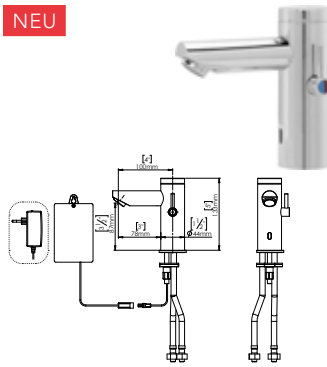

**DIANA O200-Neu Elektronischer Waschtischmischer berührungslos**  
 IR- Sensor Armatur, für kaltes und heißes Wasser, Temperatureinstellung über seitlichen Temperaturhebel, vandalsichere Ganzmetall-Ausführung mit internem Magnetventil, Auslaufhöhe 87 mm, Ausladung 100 mm, Flexible Anschlusschläuche G3/8 AG x 450 mm, Stromversorgung: Batteriebetrieb 6x1,5V AA Batterien, Netzbetrieb 9V (Stecker-Netzteil 100-240V 50-60Hz), programmierbare Sensoreinstellungen: Sensorbereich selbstjustierend 120 mm (30-160 mm), Hygienespülung: 24 Stunden, chrom, Batteriebetrieb, (DI445050500) Netzbetrieb, (DI445051500)

NEU

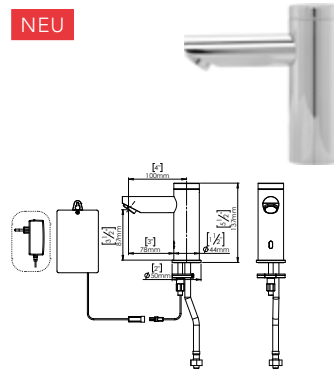

**DIANA O200-Neu Elektronische Waschtischarmatur**  
 Kaltwasser, berührungslos IR-Sensor Armatur, für kaltes und vorgemischtes Wasser, vandalsichere Ganzmetall-Ausführung mit internem Magnetventil, Auslaufhöhe 87 mm, Ausladung 100 mm, Flexible Anschlusschläuche G3/8 AG x 450 mm, Stromversorgung: Batteriebetrieb 6x1,5V AA Batterien, Netzbetrieb 9 V (Stecker-Netzteil 100-240 V 50-60 Hz), programmierbare Sensoreinstellungen: Sensorbereich selbstjustierend 120 mm (30-160 mm), Hygienespülung: 24 Stunden, chrom, Batteriebetrieb, (DI445055500) Netzbetrieb, (DI445056500)

NEU

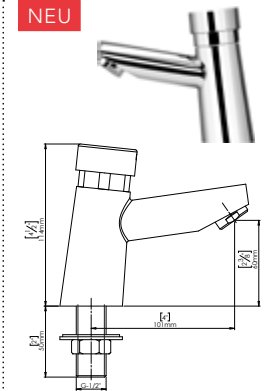

**DIANA O100-Neu Selbstschluss-Standventil**  
 Durchflussmenge ca. 6 L/min, mit individueller Laufzeiteinstellung (3 - 12 Sek.), chrom, (DI445060500)

NEU

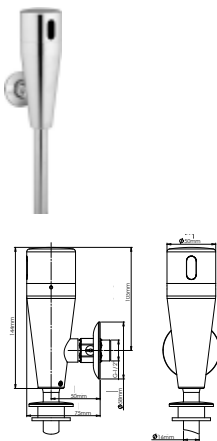

**DIANA O200-Neu Infrarot Urinal Spülarmatur**  
 1/2" AG mit Schubrosette Messing Spülmenge: 1,89 l ab Werk, Spülstrom: 0,3 l/s (regelbar), Stromversorgung: Interne 9V Batterie, Anschluss: DN15 (G1/2 AG), Anschluss Spülrohr d: 16 mm, programmierbare Sensoreinstellungen: Spülzeit 6 s, 1-20 s, Sensorbereich 600 mm (300-800 mm), Hygienespülung: 24 Stunden nach der letzten Nutzung, chrom, Batteriebetrieb, (DI042002500)

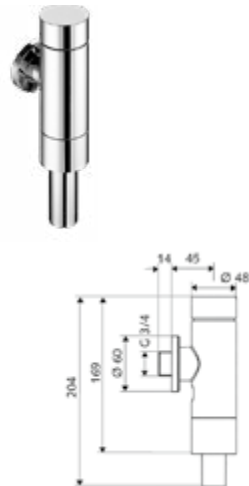

**DIANA O100 WC-Druckspüler mit Drucktaste**  
 3/4", mit Messing-Drucktaste für 1 Spülmenge, Spülmenge einstellbar 4,5 - 9 l, konform DIN EN 12541, verchromte Ganzmetallausführung, DN 20, (DI041113500)

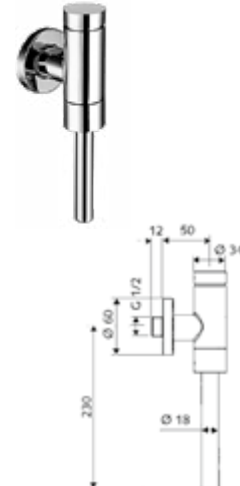

**DIANA O100 Urinal-Druckspüler**  
 1/2" Spülarmatur, mit Messing-Drucktaste, Spülmenge einstellbar 1-6 l, Spülarmatur konform DIN EN 12541, mit integriertem Serviceabsperrventil, verchromte Ganzmetallausführung, DN 15, (DI041002500)

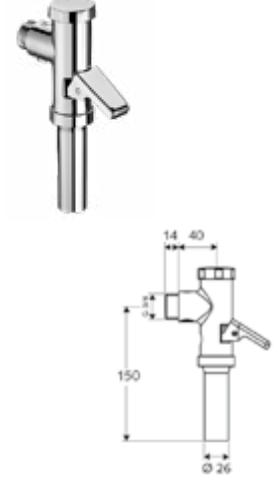

**DIANA O100 WC-Druckspüler mit Hebel**  
 3/4", inkl. Spülstromregulierung und automatischer Düsenreinigungsnadel, geeignet für Flach- und Tiefspül-WCs, Spülmenge 6 l, für Spülrohr Ø 28 x 26 mm, verchromt, DN 20, (DI041103500)

DIANA O100

Accessoires



Die digitale Serienübersicht  
finden Sie über diesen QR-Code.  
[qr.diana-bad.de/O100-Accessoires](http://qr.diana-bad.de/O100-Accessoires)



DIANA O100 Badetuchhalter  
verchromt, in 2 Längen erhältlich

## DIANA O100 — Das umfangreiche Programm in freundlichem Rund-Design mit hoher Kosteneffizienz.

DIANA O100 Handtuchhaken  
Metall verchromt



DIANA O100 Glashalter  
verchromt, mit Kristallglas matt



DIANA O100 Seifenspender  
verchromt mit Glasbehälter matt

# DIANA O100

## Accessoires

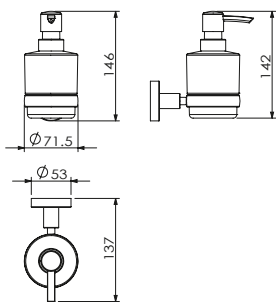

DIANA O100 Seifenspender mit Kristallglasbehälter matt, (DI601212500)  
Ersatzseifenspenderglas matt, (DI601214)  
Ersatzseifenspenderpumpe, verchromt (DI601215)

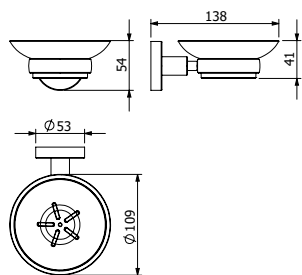

DIANA O100 Seifenhalter verchromt, (DI601002500)  
passende Kristallseifenschale matt, (DI601062)

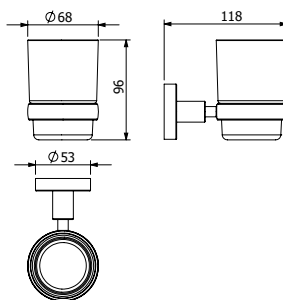

DIANA O100 Glashalter verchromt, (DI601002500)  
dazu passendes Kristallglas, matt, (DI601012)

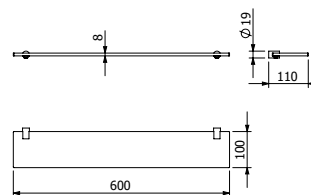

DIANA O100 Glasablage verchromt, Ablagekonsolen (Paar), ohne Kristallglasablage, (DI601102500)  
passende Kristallglasablage matt, 450 x 120 x 8 mm, (DI601108)  
600 x 120 x 8 mm, (DI601109)

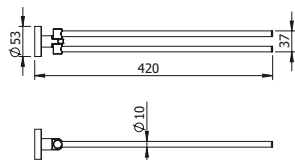

DIANA O100 Handtuchhalter verchromt, 2-armig, 418 mm, (DI601302500)

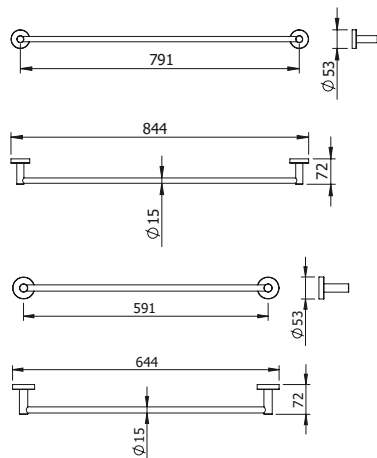
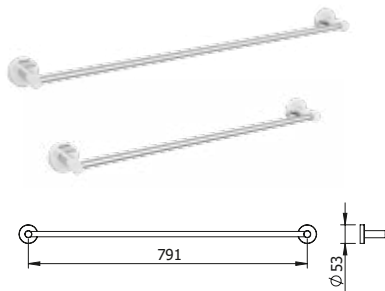

DIANA O100 Badetuchhalter verchromt, 644 mm, (DI601407500)  
844 mm, (DI601408500)

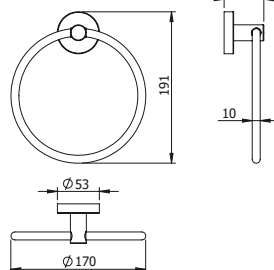

DIANA O100 Handtuchring verchromt,  $\varnothing 170$  mm, (DI601322500)

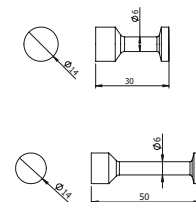

DIANA O100 Handtuchhaken/ Mantelhaken Metall  
30 mm, (DI601140500)  
50 mm, (DI601141500)

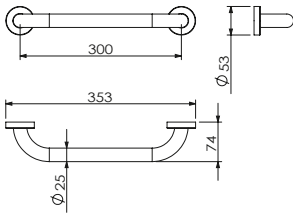

DIANA O100 Wannengriff  
verchromt, 353 mm,  
(DI601424500)

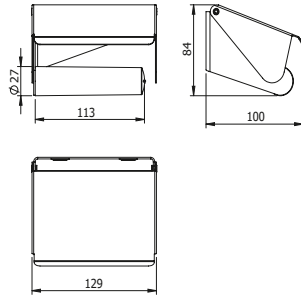

DIANA O100 Haubenpapierhalter  
verchromt, mit lichtgrauer Rolle,  
(DI601606500)

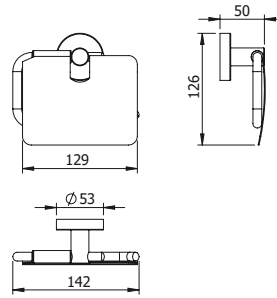

DIANA O100 Papierhalter mit Deckel  
verchromt,  
(DI601605500)

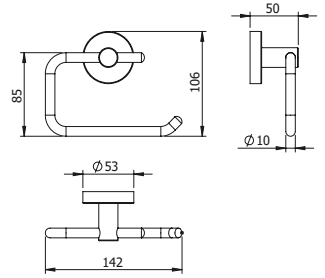

DIANA O100 Papierhalter ohne Deckel  
verchromt,  
(DI601607500)

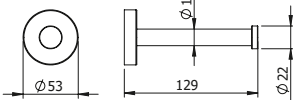

DIANA O100 Reservepapierhalter  
verchromt,  
(DI601612500)

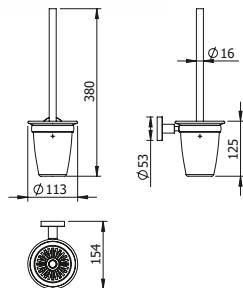

DIANA O100 Wand-Bürstengarnitur  
mit Glasbehälter und  
Chrombürste, (DI601652500)  
Ersatzbürste (DI601950)  
Ersatzbürstenkopf (DI601951)  
Ersatzbürstenglas (DI601952)

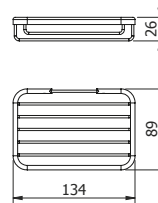

DIANA O100 Seifenkorb  
verchromt, gerade,  
(DI601515500)

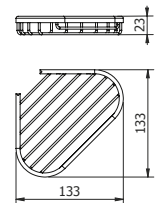

DIANA O100 Eckseifenkorb  
verchromt,  
(DI601505500)



## DIANA O100-Neu Hygieneprogramm — Zuverlässige Hygieneprodukte für öffentliche Räume.

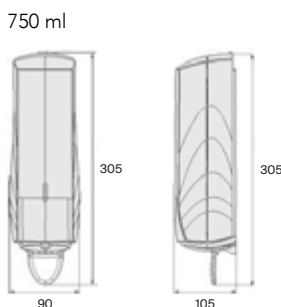

### DIANA O100-Neu Seifencremspender

Tropffreier Spender, 750 ml Seifencreme, Seifenkartusche und Pumpe bilden ein in sich geschlossenes System, ABS-Kunststoff, Weiß, Füllstandsanzeige, mit Schloss, 750 ml, Weiß, (DI641120502)

### DIANA O100-Neu Seifenspender

zur freien Befüllung, 750 ml, (DI641120502)



DIANA O100-Neu Seifenkartusche  
750 ml Flasche, (DI649027)



DIANA O100-Neu Seifenkonzentrat  
5-Liter-Kanister Seifencreme Standard,  
parfümiert, (DI649019)

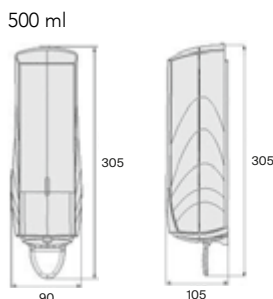

### DIANA O100-Neu Schaumspender

Weiß, für 500 ml Seifenschaum, Seifenkartusche und Pumpe bilden ein in sich geschlossenes System, ABS-Kunststoff, mit Schloss, Weiß, (DI641125502)



DIANA O100-Neu Seifenkonzentrat  
Standard 500 ml Flasche,  
(DI649015)

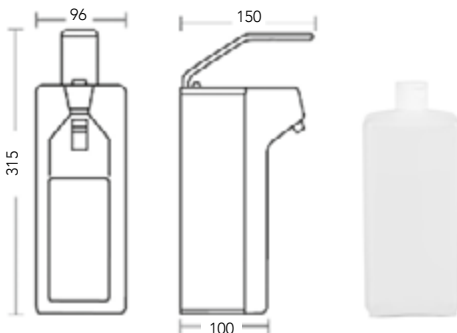

### DIANA O100-Neu Universalspender

Weiß, inkl. Adapter für Euronormflaschen mit 500 ml oder mit Adapter 1000 ml, mit Schloss, (DI641210502)

Desinfektionsmittel 500 ml, (DI649035)

Desinfektionsmittel 1000 ml, (DI649036)

### Für den Klinikbedarf

Desinfektionsmittelspender aus Kunststoff aus der DIANA Spenderreihe. Der Spender ist für Desinfektionsmittel, Seife und Handlotion geeignet. Durch einen mitgelieferten Adapter können sowohl 500-ml- als auch 1000-ml-Euroflaschen verwendet werden. Seine Aluminiumrückwand sorgt für zusätzliche Stabilität.

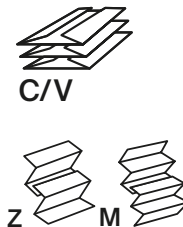

**DIANA O100-Neu Faltpapierspender**  
für Faltpapierhandtücher, ABS-Kunststoff, Weiß, Für Lagen-, C- und Zick-Zack-Falzung gleichermaßen gut geeignet, 300 Blatt, Füllstandsanzeige frontseitig, Schloss, ohne Füllung, (DI643110502)

**DIANA O100-Neu Faltpapier**  
Lagen/C-Falzung, 2-lagig, hochweiß, 20x250 Blatt, (DI649040)

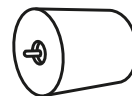
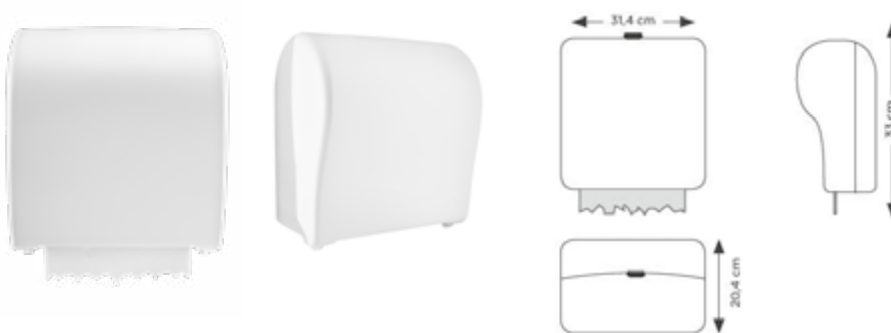

**DIANA O100-Neu Rollenpapierspender**  
für Papierhandtuchrollen mit Autocut, ABS-Kunststoff, mit Schloss, Weiß, (DI645010502)

**DIANA O100-Neu Rollenpapier 2-lagig**  
Tissue weiß, 140 Meter/Rolle, (DI649050)



**DIANA O100 Drahtgitterkorb**  
Stahldraht Weiß, pulverbeschichtet, bodenstehend, resistent gegen schwache Säuren, Laugen und mechanische Beschädigungen.

klein, 360 x 300 x 210 mm, ca. 25 Liter, (DI64105502)

groß, 620 x 410 x 270 mm, ca. 60 Liter, (DI64106502)

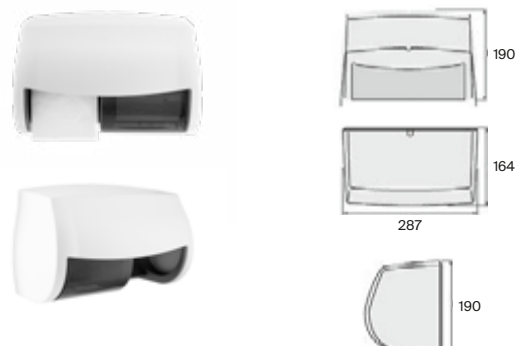

**DIANA O100-Neu Toilettenpapierspender**  
weiß, ABS-Kunststoff, für 2 handelsübliche Standard Toilettenpapierrollen, Weiß, mit Schloss, (DI644110502)

## DIANA O100 Duschkabinen



Die digitale Serienübersicht  
finden Sie über diesen QR-Code.  
[qr.diana-bad.de/O100-Duschkabinen](http://qr.diana-bad.de/O100-Duschkabinen)



**DIANA O100 Schwingtür mit Festfeld**  
Glasart Kerolan Fontana, Silber mattglanz,  
900 x 2000 mm, (DI281174983)



**DIANA O100 Gleittür 2-teilig mit Festfeld und Seitenwand**  
Glasart Kerolan Fontana, Silber mattglanz, 1200 x 900 x 2000 mm,  
Gleittür 1200 x 2000 mm, (DI281024983)  
Seitenwand 900 x 2000 mm, (DI281204983)



# DIANA O100 — Geradlinige und zuverlässige Duschkabinenserie für größere Mengenabnahmen.



## Glasart

*Kunststoffglas Kerolan mit Tropfenstruktur*



## Griffe

*Aus hochwertigem verchromten Kunststoff*



## Hebe-Senk-Mechanismus

*In allen Pendeltürgelenken*

## Weitere Eigenschaften

- Schickes, geradliniges Design
- Hochwertig eloxierte Aluminiumprofile in Silber mattglanz und Weiß
- Serienhöhen 1850 mm und 2000 mm
- Serienbreiten für alle gängigen Duschwannen
- Breites Bauformenprogramm
- Eckeinstiegs-Falt-Gleittürkombination für max. Einstiegsfreiheit im kleinen Bad





Die digitale Serienübersicht  
finden Sie über diesen QR-Code.  
[qr.diana-bad.de/O100-Wannenabtrennungen](http://qr.diana-bad.de/O100-Wannenabtrennungen)



DIANA O100 Wannenabtrennung  
Faltwand, 3-flügelig, Kerolan Perl, Silber mattglanz,  
(DI312804583)



DIANA O100 Wannenabtrennung  
Faltwand, 2-flügelig, ESG klar, Silber mattglanz,  
(DI312802901)

## DIANA O100 Wannenabtrennungen — Vielseitig einsetzbar in Kunststoff oder Echtglas.



### DIANA Clean

Optionale Oberflächen-  
Veredelung mit Lotos-Effekt:  
Lässt Schmutz und Kalk  
ganz einfach mit dem  
Wasser abperlen.



### Glasart

2 mm Kunststoffglas mit  
Tropfenstruktur oder  
4 mm Einscheiben-  
Sicherheitsglas.



### Spritzschutz

Flexibel für nahezu jede  
Standardbadewanne.

### Weitere Eigenschaften

#### Wannenabtrennungen Kunststoffglas

- Erhältlich mit zuverlässigem Kunststoffglas mit Tropfenstruktur
- Vielseitiges Serienangebot
- Sichere Befestigung an der Wand
- Lässt sich in vielen Fällen beim Umzug mitnehmen und erneut montieren

#### Wannenabtrennungen ESG klar

- Macht die Wanne zur vollwertigen Dusche
- Flexibler Spritzschutz für nahezu jede Standardbadewanne
- Hochwertige Profile in Silber matt
- Hochwertiges 3 mm starkes Einscheiben-Sicherheitsglas

### Wannen-ab- trennung

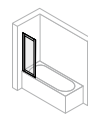

Pendelflügel

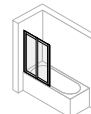

Faltwand  
2-flügelig

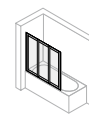

Faltwand  
3-flügelig

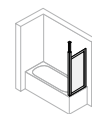

Seitenwand

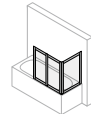

Faltwand  
3-flügelig  
mit breitem  
ersten  
Segment



Die digitale Serienübersicht  
finden Sie über diesen QR-Code.  
[qr.diana-bad.de/O100-Walk-In](http://qr.diana-bad.de/O100-Walk-In)

## DIANA O100 Walk-In Duschkabine — Freistehend in modernem, puristischem Design



### Glasart

6 mm starkes Einscheiben-Si-  
cherheitsglas.

### Weitere Eigenschaften

- Alleinstehend
- Wandleisten und Querbügel in Silber Hochglanz
- Serienhöhe 2000 mm
- Keine sichtbaren Verschraubungen durch DIANA Kedersystem
- Hochwertiges 6 mm Einscheibensicherheitsglas



DIANA O100 Walk-In  
1-teilig, ESG, 1400 x 2000 mm,  
(DI312877901)

Walk-In

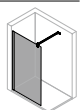

SWA, 1-tlg.

# DIANA O100 Badheizkörper und O100 Badheizkörper elektrisch



Die digitale Serienübersicht  
finden Sie über diesen QR-Code.  
[qr.diana-bad.de/O100-Badheizkörper](http://qr.diana-bad.de/O100-Badheizkörper)



DIANA O100 Badheizkörper  
Weiß (RAL 9016), 1800 x 600 mm

## DIANA O100 Badheizkörper — Leistungsstark mit enormer Größen-Auswahl.



### Farbe

Weiß (Ral 9016)



### Maße

Höhe von 700 bis 1800 mm

Breite von 450 bis 750 mm



### Elektrische Version

Als Alternative zum  
Warmwasserbetrieb.



DIANA O100 Badheizkörper elektrisch  
Weiß (RAL 9016), 1800 x 600 mm



## DIANA O100 Badheizkörper

Artikel Nr.	H mm	L mm	BM mm	M netto kg	Exp n	V dm	Wärmeleistung				Zuordnung Heizstab <sup>1)</sup> Watt
							EN 442* Watt	70/55/24 Watt	55/45/24 Watt	55/45/20 Watt	
DI900012502	700	450	108	4,3	2,9	1,18	280	203	128	152	-
DI900022502	700	500	108	4,6	3,1	1,20	306	221	138	165	300
DI900032502	700	600	108	5,3	3,6	1,20	356	257	161	191	300
DI900014502	1100	450	110	6,4	4,3	1,24	410	293	180	216	300
DI900024502	1100	500	110	6,8	4,6	1,23	447	320	198	237	300
DI900034502	1100	600	110	7,7	5,2	1,23	520	373	230	275	300
DI900044502	1100	750	110	8,9	6,0	1,22	618	444	275	329	600
DI900016502	1400	450	106	7,9	5,4	1,24	517	370	227	272	300
DI900026502	1400	500	106	8,4	5,8	1,24	564	403	248	297	300
DI900036502	1400	600	106	9,5	6,6	1,24	655	468	288	345	600
DI900046502	1400	750	106	11,1	7,5	1,22	783	563	349	417	600
DI900018502	1800	450	108	10,4	7,0	1,24	675	482	297	356	600
DI900028502	1800	500	108	11,1	7,5	1,24	737	527	324	388	600
DI900038502	1800	600	108	12,6	8,5	1,24	857	613	377	452	600
DI900048502	1800	750	108	14,7	9,9	1,24	1047	748	460	552	900

1) Elektro-Heizstab für Mixbetrieb optional, gegen Aufpreis erhältlich

\* Wärmeleistung nach EN 442,  $\Delta T$  50 K (75/65/20°C)

### O100 Badheizkörper elektrisch

Artikel Nr.	H mm	L mm	BM mm	Leistung elektrisch W
DI900122502	874	500	114	300
DI900132502	874	600	114	400
DI900124502	1374	500	122	500
DI900134502	1374	600	122	600
DI900126502	1574	500	112	600
DI900136502	1574	600	112	750
DI900128502	1874	500	108	750
DI900138502	1874	600	108	1000

Detailzeichnung elektrisch

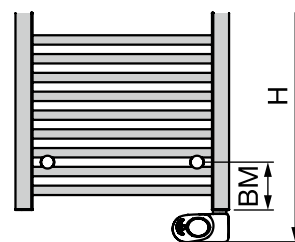

- BM = Befestigungsmaße
- V = Vorlauf 1/2"
- R = Rücklauf 1/2"
- H = Bauhöhe
- L = Baulänge
- T = Bautiefe = 30 mm
- \* = Entlüftung 1/2"
- N = Nabenabstand = L - 45 mm
- K = Konsole(n)

Maße in mm

DIANA O100 Badheizkörper  
Vorderansicht

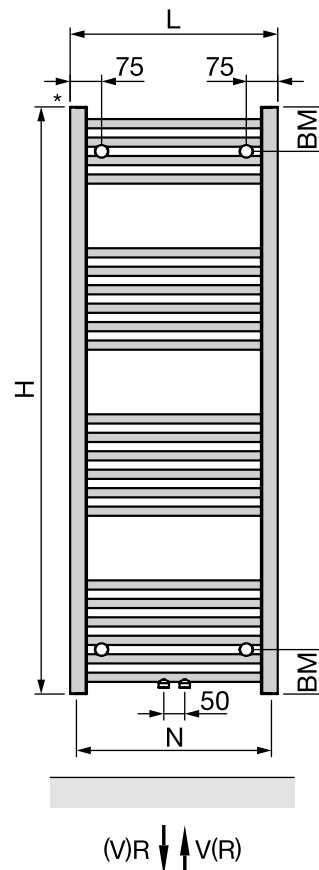

Seitenansicht

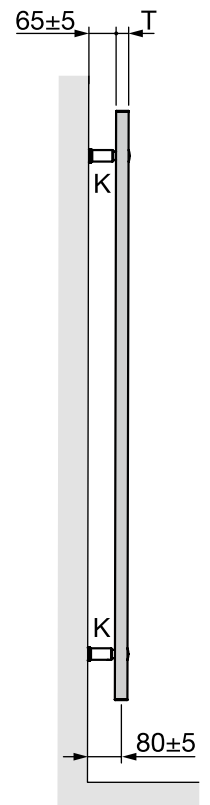

(V)R ↓ ↑ V(R)



DIANA

MEIN BAD

[www.diana-bad.de](http://www.diana-bad.de)

DIANA verspricht 5 Jahre Garantie auf alle Produkte, sofern durch Rechnung ein sach- und fachgerechter Einbau durch einen Sanitär-Fachbetrieb nachgewiesen wird. Innerhalb der Garantiezeit auftretende Mängel werden kostenlos instandgesetzt und Ersatzteile umsonst geliefert. Es besteht jedoch kein Anspruch auf Übernahme von Montage- oder Servicekosten. Von der Garantie ausgenommen sind Verbrauchsmaterialien und Verschleißteile (u.a. Glasteile, Bürstenköpfe, Dichtungen, Leuchtmittel etc.), Schmutzeinspülungen, Kalkablagerungen und Abweichungen, die keinen Einfluss auf den Gebrauchswert des Produktes haben sowie Reinigungs- und Bedienungsfehler. Die ausführlichen Garantiebestimmungen finden Sie online unter [www.diana-bad.de](http://www.diana-bad.de). DIANA – eine Marke und Serie der Sanitär-Union GmbH & Co. KG, Münsterstraße 13, D-55116 Mainz. Konzept & Gestaltung: [www.agentur-inselkind.de](http://www.agentur-inselkind.de). Modell- oder Farbabweichungen, Satz- oder Druckfehler vorbehalten. **Gültig bis 31.12.2026.**